

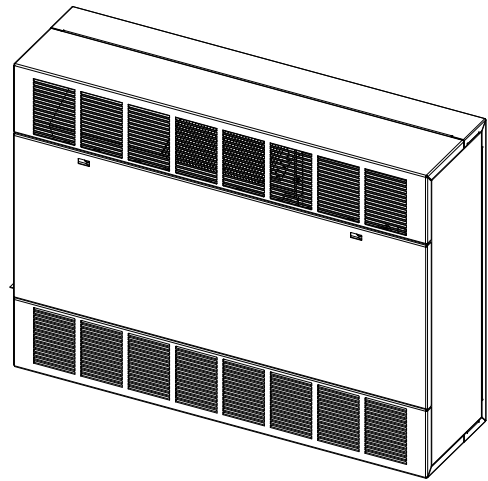

922 Series Cabinet Unit Heaters Model C



Installation & Maintenance Instructions



WARNING



Read carefully - These instructions are written to help you prevent difficulties that might arise during installation of heaters. Studying the instructions first may save you considerable time and money later. Observe the following procedures and cut your installation time to a minimum.

TO REDUCE RISK OF FIRE AND ELECTRIC SHOCK:

1. Disconnect all power coming to the heater at main service panel before wiring or servicing.
Note: More than one disconnect may be required.
2. All wiring must be in accordance with national and local electric codes and the heater must be grounded.
3. Verify the power supply voltage coming to heater matches the ratings printed on the heater nameplate before energizing.
4. This heater is hot when in use. To avoid burns, do not let bare skin touch hot surfaces.
5. Do not insert or allow foreign objects to enter any ventilation or exhaust opening as this may cause electric shock, fire, or damage to heater.
6. Do not block air intakes or exhaust in any manner. Keep combustible materials at least 24" (610 mm) away from heater. Keep drapes at least 6" (153 mm) above top of front discharge grille. Do not use drapes above top discharge units. Do not install behind doors, furniture, towel rack, or boxes.
7. A heater has hot and arcing (sparking) parts inside. Do not use in areas where gasoline, paint, or flammable liquids are used or stored.
8. Use this heater only as described in this manual. Any other use not recommended by the manufacturer may cause fire, electric shock, or injury.
9. This heater is not approved for use in corrosive atmospheres such as marine, green house, or chemical storage areas.
10. **FOR DUCT CONNECTED HEATERS**, Do not exceed 0.2" wg. external static pressure and do not mount heater on end panels.

SAVE THESE INSTRUCTION SHEETS

SPECIFICATIONS

HEATING CAPACITY KW BTU/hr		Series	Cabinet Length (in)	CFM*	Total Line Amperage (includes motor amps)					
					208 1 ph 60Hz	208 3 ph 60Hz	240 1 ph 60Hz	240 3 ph 60Hz	277 1 ph 60Hz	480 3 ph 60Hz
2	6,826	9221C35	35	250	10	6	9	6	8	3
3	10,239				15	9	13	8	12	4
4	13,652				20	12	17	10	15	6
5	17,065				25	15	22	13	19	7
6	20,478				30	17	26	15	22	8
7	23,891				34	20	30	18	26	9
8	27,304				39	23	34	20	30	10
4	13,652	9221C45	45	500	20	12	18	11	16	6
6	20,478				30	18	26	16	23	8
8	27,304				40	23	34	20	30	11
10	34,130				48	29	43	25	37	13
12	40,956				59†	34	51†	30	44	16
14	47,785				68†	40	59†	35	52†	18
16	54,608				78†	46	68†	40	59†	20
6	20,478	9221C68	68	750	31	19	27	16	24	9
9	30,717				45	27	39	24	34	13
12	40,956				60	35	52†	31	45	16
15	51,195				74	44	64†	38	56†	20
18	61,434				88	52†	77†	45	67†	24
21	71,673				n/a	60†	89†	52†	78†	27
24	81,912				n/a	69†	n/a	60†	n/a	31
8	27,304	9221C78	78	1000	41	24	36	21	31	12
12	40,956				60†	36	52†	31	46	17
16	54,608				79†	47	69†	41	60†	21
20	68,260				n/a	58†	86†	50†	74†	26
24	81,912				n/a	69†	n/a	60†	n/a	31
28	95,564				n/a	80†	n/a	70†	n/a	36
32	109,216				n/a	91†	n/a	79†	n/a	41

† - CIRCUIT BREAKERS or FUSED DISCONNECT required
 * - Value shown for HIGH SPEED on two speed units

General Information

922 Series Cabinet Unit Heaters are designed and UL & cUL Listed to be applied as Standard Free Air heaters with louvered intake and discharge panels for recess or surface installation:

- a) on the floor, with front inlet and up flow air movement in the up flow, down flow, left or right direction or b) on the ceiling, or Ducted (0.2" wg external static pressure) flange for direct connection of field supplied ductwork to the inlet, discharge, or both inlet and discharge. Ducted heaters can be installed for recess or surface installation: a) on the floor, with front inlet and up flow air movement, b) on the wall, with air movement in the up flow or down flow direction or c) on the ceiling. See Figure 1 for Mounting Clearances.

Note: Keep all furniture or any other blocking material at least 24" (610mm) away from front of heater.

When draperies are used, hang them so that when in use they are at least 6" (153mm) above the top of front discharge heater.

Do not use draperies with top discharge heaters.

See Figure 2 for Mounting Dimensions

See Figure 3 for Duct Collar Dimensions and Installation Details.

FLOOR MOUNTING

1. Heaters with front inlet and up flow air movement may be mounted directly on any floor surface including carpeting. Where wall to wall carpeting is installed after heater installation, the carpeting can be run up to the front and around the heater's body. See Figure 1 for mounting clearances.
2. Heaters can be mounted on either end with air movement left or right directly on any floor surface including carpeting. See Figure 1 for mounting clearances.
3. If optional kick plate is not used, proceed to "HEAT INSTALLATION" section.

INSTALLATION OF OPTIONAL 922 SERIES BASE KIT

1. If desired, the heaters may be mounted off the floor with optional kick plate panel.
2. Align panel on bottom of heater (Inlet side Only)
3. There should be a 1" (25mm) space from the panel to the front and sides of the heater.
4. Match drill .140" (3.55 mm) diameter holes in the bottom of the heater and secure with screws provided.
5. Proceed to "HEATER INSTALLATION" section.

CAUTION



TO PREVENT HEATER FROM FALLING AND CAUSING PERSONAL INJURY, EACH FASTENER, AS APPLIED, SHOULD HAVE THE HOLDING POWER OF AT LEAST 100 POUNDS (45 kg).

WALL OR CEILING RECESS MOUNTING

Note: Your heater has design provisions to keep your front panel secured when used in ceiling applications. This will allow the front panel to swing down and hang in place attached to the unit, out of the way when servicing the unit. The front panels remain secured by a slide and pull design on the hinges. To remove it, simply slide the panel to the left and pull down.



1. Create an opening in the wall 26-5/8" (676mm) high by the length of the heater plus 1/4" (6.4mm). **Example:** If the heater was 68 inches long, the opening should measure 26-5/8" high x 68-1/4" long).
2. The depth of the recess will vary with the desired amount of heater recess.
3. Proceed to "HEATER INSTALLATION" section.

INSTALLATION OF OPTIONAL 922 SERIES RECESS TRIM KIT

1. Determine depth of heater recess.
2. Align recess trim frame so that the trim frame front edge will touch wall when heater is installed.
3. Match drill .140" (3.55mm) diameter holes in all four sides the heater and secure trim frame with screws provided.
4. Proceed to "HEATER INSTALLATION" section.

HEATER INSTALLATION

1. Rough-in electrical wiring. See Figure 2 for knockout location
2. Remove the proper knockout in the heater or punch the proper size hole in the bottom or right side of the heater as shown in Figure 2.
3. Remove the front cover by rotating the lock(s) counter-clockwise (ccw).
4. Remove both louvered discharge panels by removing 2 screws (1 on each end) that attach the louvered panel to the end panels.
5. Refer to Figure 2 for location of mounting holes.
6. Mark and drill holes for heater attachment in wall or ceiling.
7. Install heater in opening and tighten screws (field supplied) to secure tight fit of the heater against the mounting surface
8. **NOTE:** Tightening the heater against an irregular wall will cause distortion of the back panel of the heater. If this is the case, shims should be used behind the back panel to keep it straight.

8. Reinstall the louver panel by sliding the panel into the heater. Position the panel tabs of the louver panel to rest on the top of the lip of the heater back. Position the louver panel top even with the top of the end panels. Tap the louver panel at the top front (both sides) to seat the panel. Reinstall 2 screws (one on each side) that attach louver panel to the end panels.
9. **WIRING** - See wiring section on page 8.
10. After wiring is complete, insure that the control box cover is closed and fastened and that the filter is installed.
11. Adjust the thermostat to the desired set point.
12. Adjust the heat selector to the heat and fan speed desired.
13. Replace front cover and secure by turning the locks clockwise (cw) until tight. Replace plug buttons provided.
14. Leave the heater running a few hours before making further change in thermostat setting.

DUCTED APPLICATIONS

1. See Figure 3 for duct flange size and location.
2. Duct collars have been factory located (Bottom inlet, Front inlet, Top discharge, Front discharge) as ordered.

⚠ **WARNING** ⚡

TO REDUCE RISK OF FIRE AND ELECTRICAL SHOCK: DO NOT EXCEED 0.2" WG EXTERNAL STATIC PRESSURE. DO NOT MOUNT HEATER ON END PANEL (LEFT OR RIGHT AIR FLOW).

3. To change duct collar location:
 - A. Heater duct panels are supplied with a duct collar attached to one surface and a blank-off plate attached to the other surface. The location of the duct collar and the blank-off plate can be reversed.
 - B. Remove screws holding blank-off plate and remove blank-off plate.
 - C. Remove screws holding duct collar and remove duct collar.
 - D. Position duct collar to location desired, align screw holes, insert and tighten screws to secure duct collar to duct panel.
 - E. Position blank-off plate to location desired, align screw holes, insert and tighten screws blank-off plate to duct panel.
4. Position field ductwork to outside of heater duct flange.
5. Mark and drill starting holes in duct and flange.
6. Install and tighten screws (field supplied) to provide a secure seal.

Figure 1

HEATER:
Wall Mounted

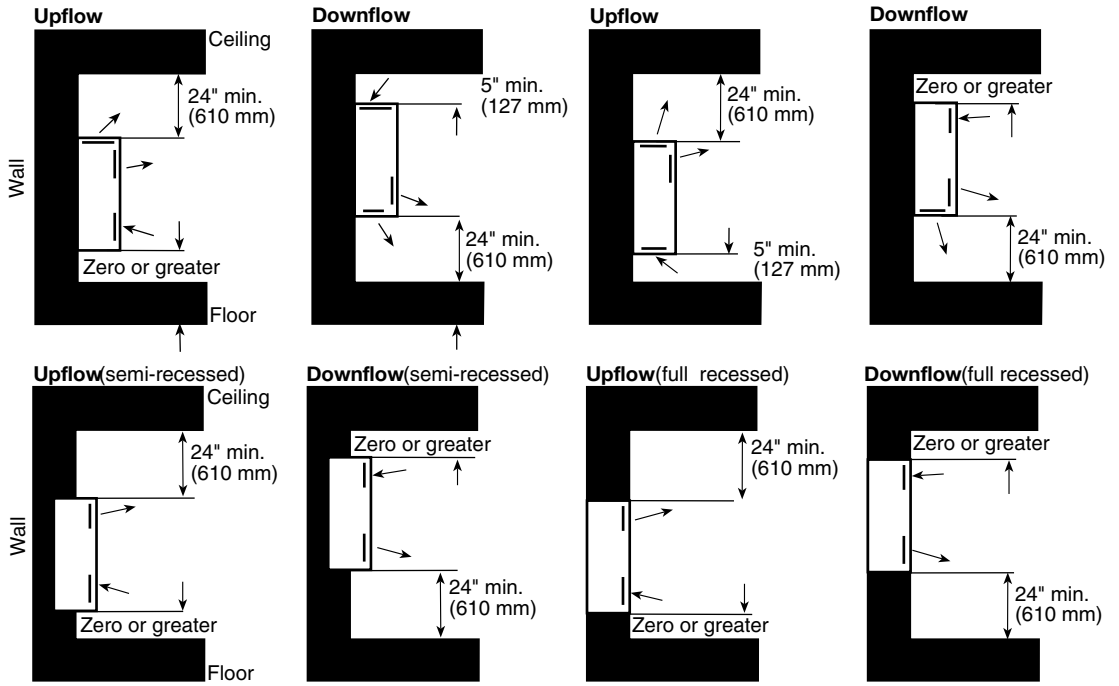

AIR FLOW:
Up or Down

HEATER:
Ceiling Mounted

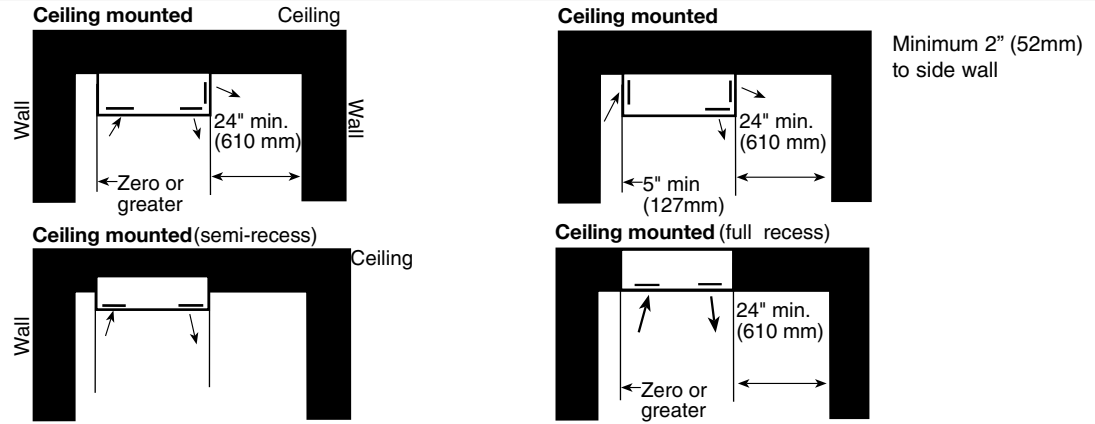

HEATER:
Wall Mounted on
End Panel

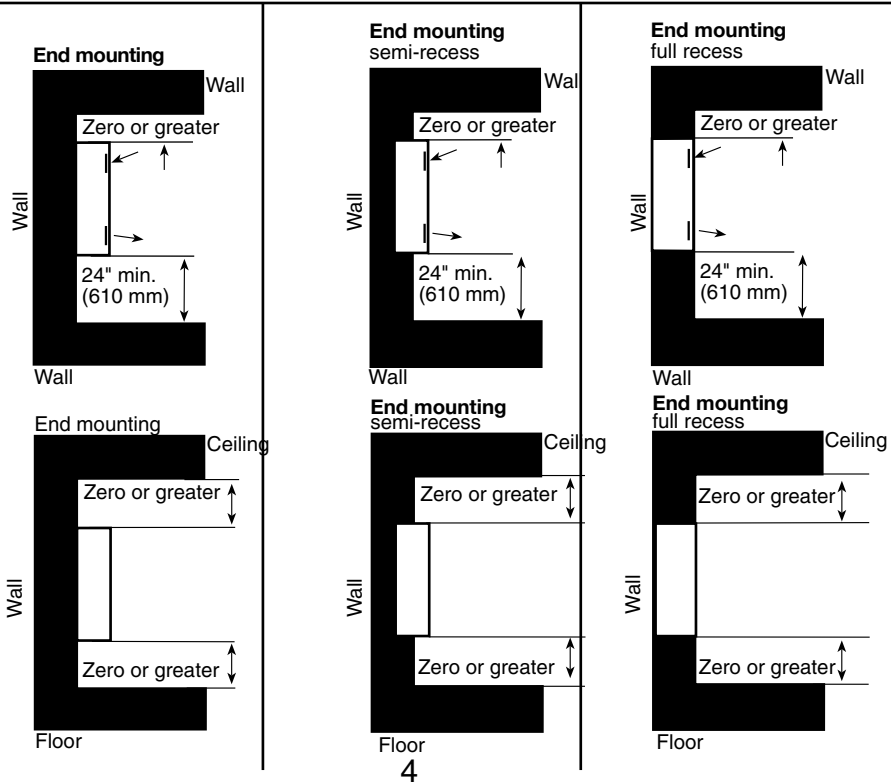

AIR FLOW:
Left or Right

Figure 2

MOUNTING DIMENSIONS

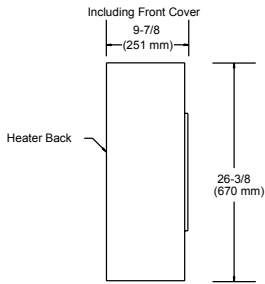

LEFT SIDE VIEW
(Typ. all lengths)

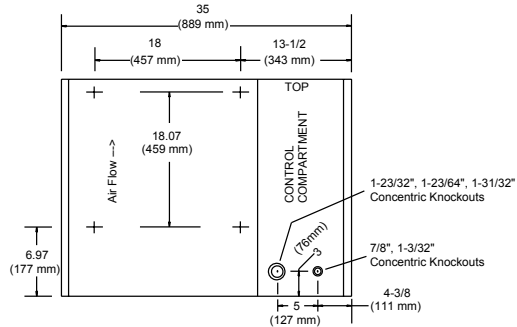

NOTE:
Knockout Size & Location
Typical All Heaters

FRONT VIEW
35" (889 mm) CABINET

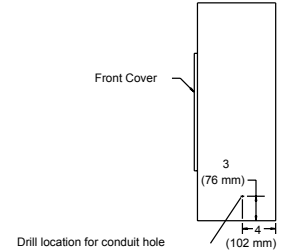

RIGHT SIDE VIEW
(Typ. all lengths)

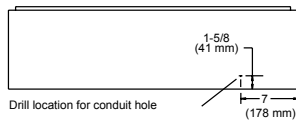

BOTTOM VIEW
(Typ. all lengths)

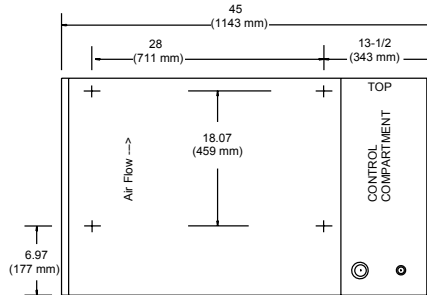

FRONT VIEW
45" (1143 mm) CABINET

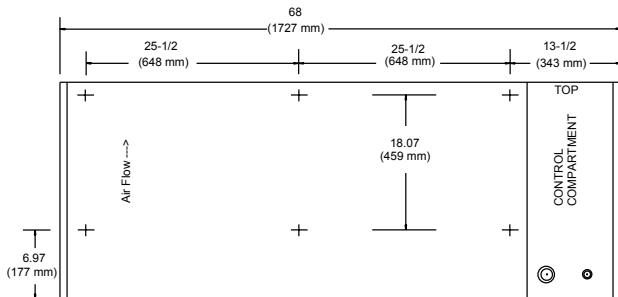

FRONT VIEW
68" (1727 mm) CABINET

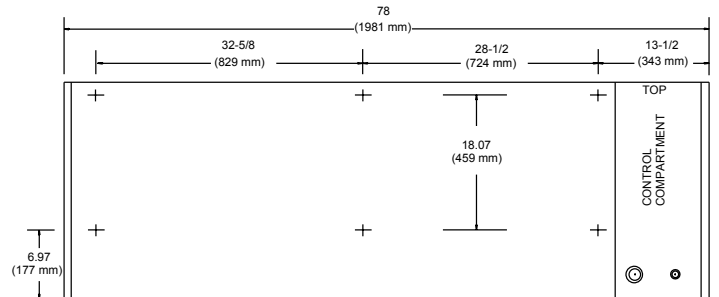

FRONT VIEW
78" (1981 mm) CABINET

Figure 3

DUCT COLLARS

DIMENSIONS and INSTALLATION DETAILS

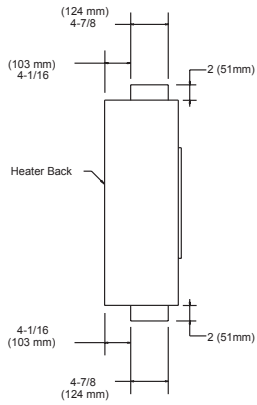

LEFT SIDE VIEW
BOTTOM INLET /
TOP DISCHARGE
(Typ. all lengths)

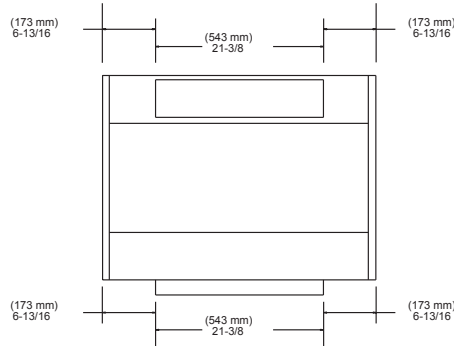

FRONT VIEW
35" (889 mm) CABINET

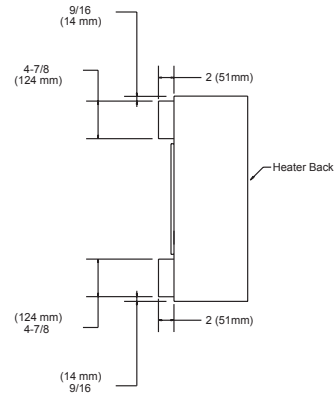

RIGHT SIDE VIEW
FRONT INLET /
FRONT DISCHARGE
(Typ. all lengths)

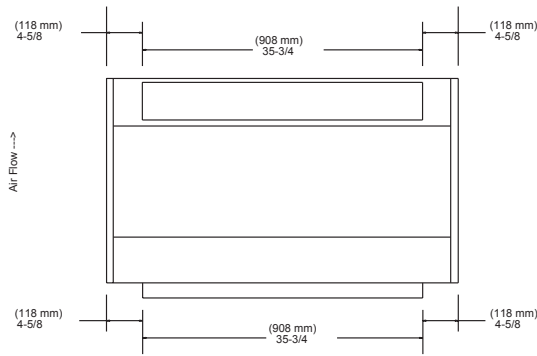

FRONT VIEW
45" (1143 mm) CABINET

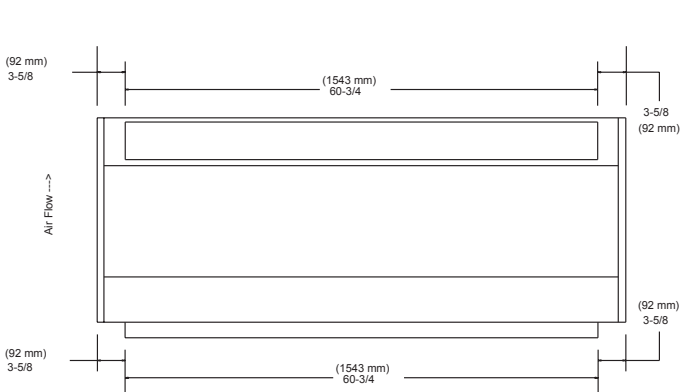

FRONT VIEW
68" (1727 mm) CABINET

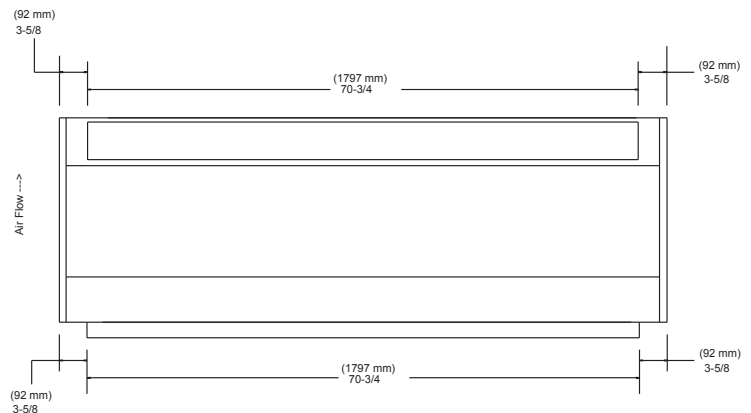

FRONT VIEW
78" (1981 mm) CABINET

WIRING

SEE WARNING STEPS 1, 2 & 3 ON PAGE 1 OF THIS INSTRUCTION SHEET.

1. Figure 4 shows a typical wiring diagram.
2. For actual wiring, see the diagram located on the inside of the front cover.
3. All field wiring must be 75° C min.

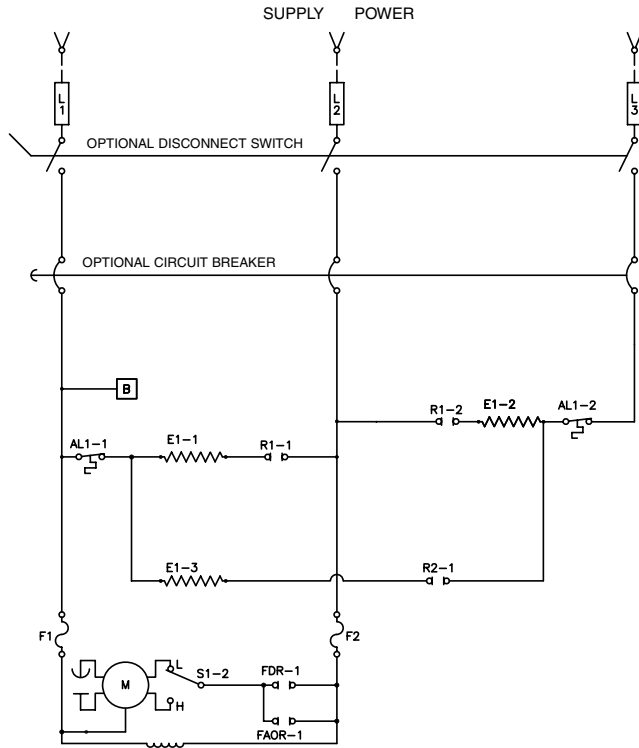
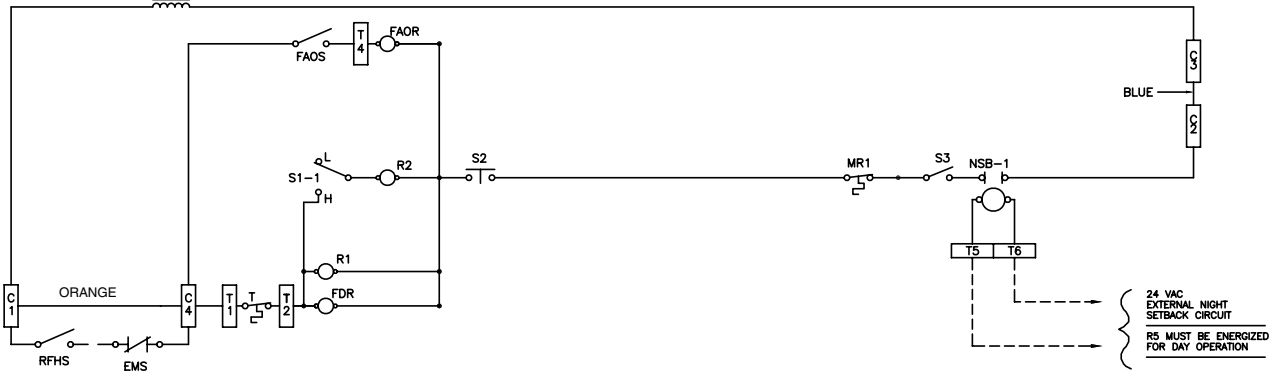

Figure 4

TO CONVERT 208, 240, & 480 VOLT STANDARD STOCK 5 & 10 KW HEATERS From Three Phase to Single Phase

1. Remove front cover.
 2. Refer to wiring diagram located inside front cover.
- NOTE: Terminal block and wires that need to be changed are located in wire way above right hand (RH) blower housing.**
3. Remove two screws holding wireway cover to fan panel.
 4. Rotate wireway cover up and out to remove.
 5. Terminal block is located within wireway.
 6. Relocate wires per wiring diagram located inside front cover.
 7. Reinstall wireway cover and reinstall screws.
 8. Reinstall front cover.



EMS=ENERGY MANAGEMENT SYSTEM TIE-IN (CONTACTS MUST BE CLOSED FOR DAY OPERATION)
 RFHS=REMOTE MOUNTED FAN/HEAT ON-OFF SWITCH (FIELD SUPPLIED)
 NOTE: IF EMS AND/OR RFHS ARE INSTALLED REMOVE ORANGE WIRE BETWEEN C1 AND C4.

FOR EXTERNAL CONTROL SUPPLY:

1. REMOVE BLUE JUMPER BETWEEN C2 AND C3.
2. CONNECT EXTERNAL CONTROL (24 VAC STANDARD, 120 VAC OPTIONAL) TO C1 AND C2.

S1 = FAN/HEAT HIGH-LOW SELECTOR SWITCH
 S2 = DOOR INTERLOCK SWITCH
 S3 = FAN/HEAT ON-OFF SWITCH (FACTORY INSTALLED OPTION)
 NSB = NIGHT SETBACK RELAY (FACTORY INSTALLED OPTION)

AL = AUTO RESET LIMIT
 MR = MANUAL RESET LIMIT
 T = BUILT-IN OR REMOTE MOUNTED SINGLE POLE THERMOSTAT
 FAOS = FAN AUTO-ON SWITCH (BUILT-IN = FACTORY INSTALLED OPTION)
 (REMOTE MOUNTED = FIELD INSTALLED OPTION)

FDR = FAN DELAY RELAY
 FAOR = FAN AUTO-ON RELAY (FACTORY INSTALLED OPTION)

OPERATING INSTRUCTIONS

After the Cabinet Unit Heater is installed, a complete operational checkout should be conducted to verify that it is performing to design standards.

1. Heater must be properly installed before operation.



WARNING



TO REDUCE RISK OF FIRE AND ELECTRIC SHOCK OR INJURY, DISCONNECT ALL POWER COMING TO HEATER AT MAIN SERVICE PANEL BEFORE CHECKING THE FAN SHAFT OR ANY INTERNAL COMPONENTS.

2. Rotate fan shaft to check for binding or clearance problems. All fans should rotate easily and noiselessly.



WARNING



FIRE, ELECTRICAL SHOCK OR SERIOUS DAMAGE TO HEATER MAY RESULT IF SUPPLY AND CONTROL VOLTAGE ARE NOT THE SAME AS HEATER. BEFORE ENERGIZING HEATER, CHECK NAMEPLATE RATING OF REQUIRED POWER AND CONTROL VOLTAGES AND VERIFY THAT CORRECT VOLTAGES HAVE BEEN WIRED TO HEATER.

Note: Wiring can come loose during shipping. Make sure all power and control wiring is secured and tight before start up.

3. Turn power supply to heater "ON" at main switch panel.
4. With front panel in place, allow heater to run several minutes.

Setting the Thermostat:

Integral Mechanical - Rotate thermostat clockwise until it stops (maximum heat setting). Allow heater to operate until room temperature reaches desired comfort level. Then rotate thermostat knob counterclockwise slowly until thermostat clicks off. Heater will cycle on and off to maintain room temperature. It may be necessary to readjust thermostat a time or so until exact comfort level is attained. Rotation in the clockwise direction will increase the amount of time the heater will produce heat. Rotation in the counterclockwise direction will reduce the amount of time the heater is on.

Digital - See instruction manual included with the thermostat for setting procedures.

Note: Fan only mode is accomplished with a digital thermostat only.

5. Even after the heater has been turned off through the heat ON/OFF switch, the fan motor may continue to operate up to 55 seconds due to the Fan Delay Relay in the motor circuit. This is completely normal and is not a sign of malfunction.

- a. Heat and fan turn on approximately 15-55 seconds after unit turn on and turn off approximately 15-55 seconds after unit is turned off.

6. If optional filter is provided, check that it is in place and clean.

Manual Hi-Limit - The heater includes a manual hi-limit that turns the heater off if an internal component is excessively hot. When this situation occurs, immediately turn the heater off and inspect for any objects on or adjacent to the heater that may have blocked the airflow or otherwise caused high temperatures. If no obstructions are visible, the heater must be checked by a qualified person.

7. How to reset the manual hi-limit:

- a. Disconnect the power supply of the heater.
- b. Remove front access panel.

- c. Press the limit firmly until you hear a click (see Figure. 5).

- d. Replace the front access panel.

- e. Turn the power back on.

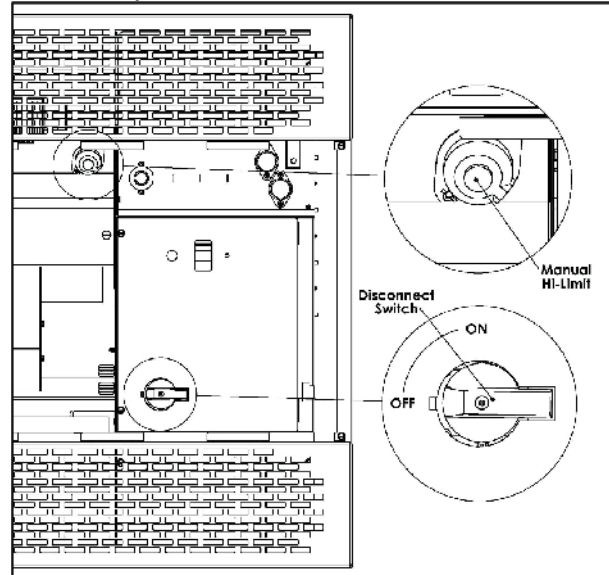

Figure 5

Disconnect Switch - If installed, the disconnect can be used to power off the rest of the heater without cutting power at the main service panel. It is located under the front panel in the controls section of the heater (see Figure. 5).

1. The switch is in the "OFF" position when it has been turned counterclockwise until it clicks.
2. The switch is in the "ON" position when it has been turned clockwise until it clicks.

Note: The "OFF" and "ON" markings shown in Figure. 5 are for reference only. The markings are not present on the panel.



WARNING



USING THE DISCONNECT SWITCH TO POWER OFF THE UNIT DOES NOT PREVENT POWER FROM GETTING TO THE SWITCH. POWER MUST BE DISCONNECTED FROM THE MAIN SERVICE PANEL BEFORE SERVICING.

MAINTENANCE INSTRUCTIONS

Cabinet Unit Heaters should be inspected each year. The heater should be cleaned and serviced by a qualified service person to assure safe and efficient operation. After completing the cleaning and servicing, the heater should be fully reassembled and checked for proper operation.

The following routine maintenance should be performed to insure maximum operating efficiency:



WARNING



ALL SERVICING BEYOND SIMPLE CLEANING THAT REQUIRES DISASSEMBLY SHOULD BE PERFORMED BY A QUALIFIED SERVICE PERSONNEL.



WARNING



TO REDUCE RISK OF FIRE AND ELECTRIC SHOCK OR INJURY, DISCONNECT ALL POWER COMING TO HEATER AT MAIN SERVICE PANEL AND CHECK THAT THE ELEMENT IS COOL BEFORE SERVICING OR PERFORMING MAINTENANCE.

OPERATING INSTRUCTIONS (Cont.)

Cleaning – Remove front access panel for interior cleaning and access to component parts. Remove all accumulated dust and dirt with suction vacuum cleaner, and perform visual check for loose screws, fasteners, etc.

Motor - has sealed bearing and needs no on-going maintenance but should be checked annually for bearing play or resistance.

Throwaway Filter – Change or clean filter at maximum 30 day intervals or as needed – more often if air has high dust or lint content. Replacement filters are available at 314-644-4300.

Washable Filter – Clean by immersing in water, shake dry; also can be cleaned with suction attachment of vacuum cleaner.

Control Compartment – Do not open Control Covers for routine maintenance. No adjustments are required unless there is reason to suspect serious malfunction due to control wiring or component failure. Contact a qualified service personnel.

Replacement Parts – Contact Tech Services for Replacement Parts at 314-644-4300.

EXPLODED VIEWS

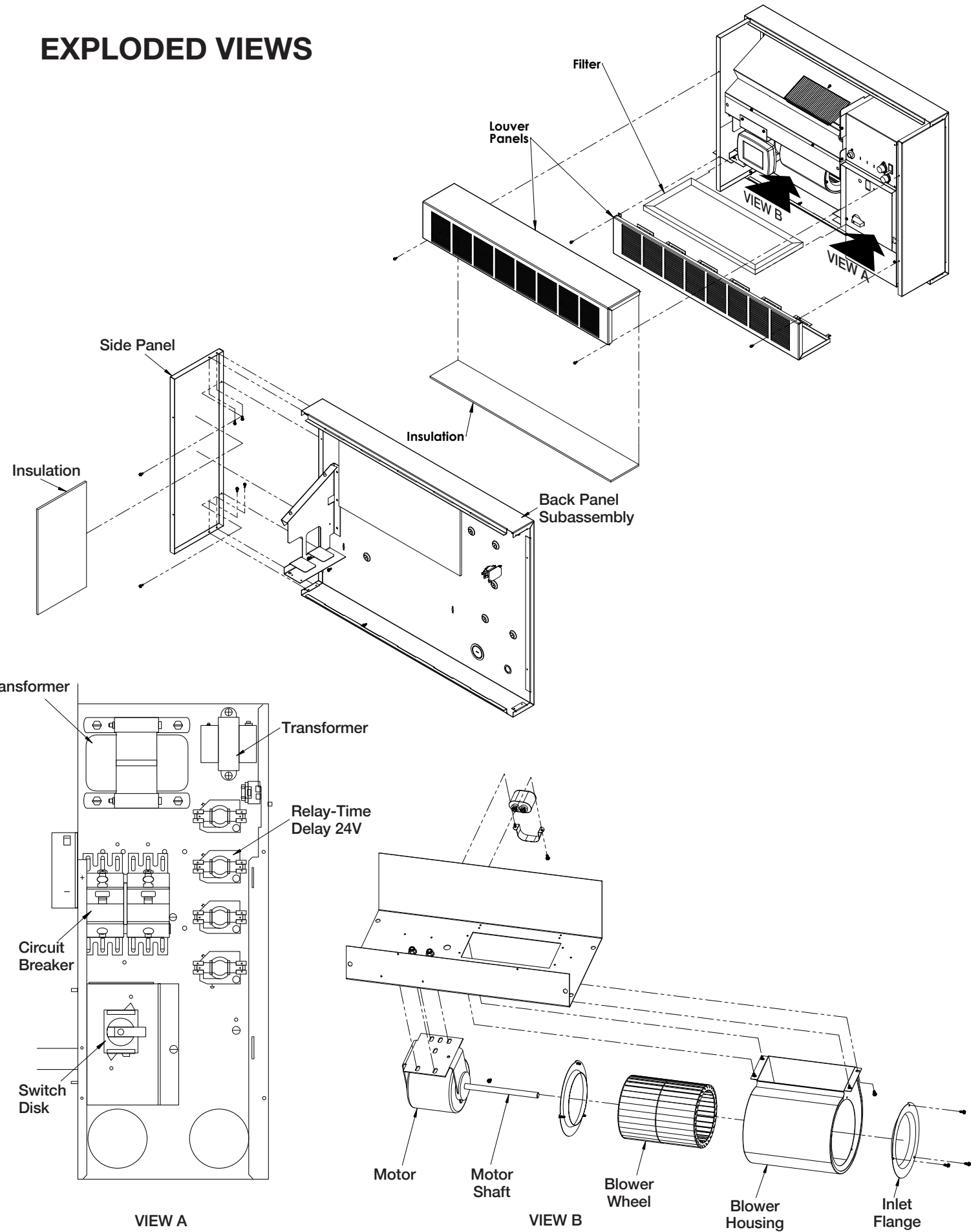

LIMITED WARRANTY

All products manufactured by Indeeco are warranted against defects in workmanship and materials for one year from the date of purchase, except heating elements which are warranted against defects in workmanship and materials for five years from date of purchase. This warranty does not apply to damage from accident, misuse, or alteration; nor where the connected voltage is more than 5% above the nameplate voltage; nor to equipment improperly installed or wired or maintained in violation of the product's installation instructions. This warranty does not apply to refurbished products. All claims for warranty work must be accompanied by proof of the date of purchase.

The customer shall be responsible for all costs incurred in the removal or reinstallation of products, including labor costs, and shipping costs incurred to return products to Indeeco. Within the limitations of this warranty, inoperative units should be returned to Indeeco, and we will repair or replace, at our option, at no charge to you with return freight paid by Indeeco. It is agreed that such repair or replacement is the exclusive remedy available from Indeeco.

THE ABOVE WARRANTIES ARE IN LIEU OF ALL OTHER WARRANTIES EXPRESSED OR IMPLIED, AND ALL IMPLIED WARRANTIES OF MERCHANTABILITY AND FITNESS FOR A PARTICULAR PURPOSE WHICH EXCEED THE AFORESAID EXPRESSED WARRANTIES ARE HEREBY DISCLAIMED AND EXCLUDED FROM THIS AGREEMENT. Indeeco SHALL NOT BE LIABLE FOR CONSEQUENTIAL DAMAGES ARISING WITH RESPECT TO THE PRODUCT, WHETHER BASED UPON NEGLIGENCE, TORT, STRICT LIABILITY, OR CONTRACT.

Some states do not allow the exclusion or limitation of incidental or consequential damages, so the above exclusion or limitation may not apply to you. This warranty gives you specific legal rights, and you may have other rights which vary from state to state.

Contact Indeeco in St Louis, MO, at 314-644-4300. Merchandise returned to the factory must be accompanied by a return authorization and service identification tag, both available from Indeeco. When requesting return authorization, include all catalog numbers shown on the products.

HOW TO OBTAIN WARRANTY SERVICE AND WARRANTY PARTS PLUS GENERAL INFORMATION

- 1. Warranty Service or Parts **314-644-4300**
- 2. General Product Information **www.indeeco.com**

Note: When obtaining service always have the following:

- 1. Model number of the product
- 2. Date of manufacture
- 3. Part number or description



St Louis, MO 63144 USA

Gabinetes calefactores Serie 922 Modelo C

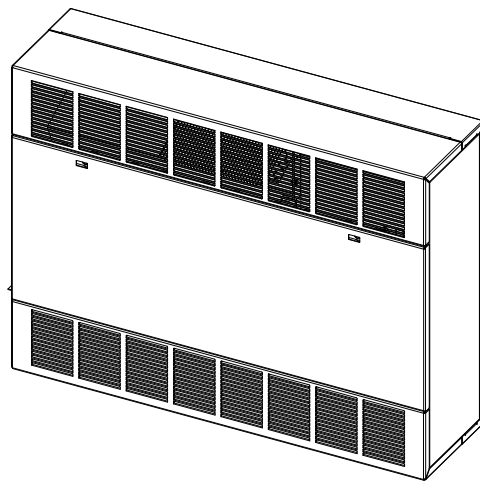

Instrucciones de instalación y mantenimiento



ADVERTENCIA



Lea cuidadosamente -Antes de cablear o efectuar servicios técnicos, desconecte toda alimentación eléctrica que llegue al panel principal de servicio del calefactor.

PARA REDUCIR LOS RIESGOS DE INCENDIO Y CHOQUE ELECTRICO:

1. Antes de cablear o efectuar servicios técnicos, desconecte toda alimentación eléctrica que llegue al panel principal de servicio del calefactor.
NOTA: Pueden ser necesarias más de una desconexión.
2. Todo el cableado debe ser en concordancia con los códigos eléctricos nacionales y locales y el calefactor debe tener toma de tierra.
3. Antes de conectar la alimentación eléctrica, verifique que el voltaje de la fuente de alimentación que llega al calefactor sea igual al valor nominal impreso en la placa de identificación del calefactor.
4. Este calefactor se calienta cuando está en uso. Para evitar quemaduras, no deje que la piel desnuda toque las superficies calientes.
5. No inserte objetos extraños ni deje que entren a ninguna abertura de ventilación o escape, dado que ello puede causar choque eléctrico, incendio o daños al calefactor.

6. No bloquee de ninguna manera las entradas de aire o el escape. Mantenga los materiales combustibles separados 61 cm (24 pulg.), como mínimo. Mantenga las cortinas 15,3 cm (6 pulg.) como mínimo, por sobre las unidades con descarga superior. No lo instale detrás de puertas, muebles, toalleros o divisores de ambientes.
7. Los calefactores tienen piezas interiores calientes y que emiten chispas. No los utilice en zonas en las que se utilicen o almacenen combustibles, pinturas u otros líquidos inflamables.
8. Utilice este calefactor sólo como se describe en este manual. Cualquier otro uso no recomendado por el fabricante puede causar incendio, choque eléctrico o lesiones.
9. El calefactor no está autorizado para ser utilizado en atmósferas corrosivas tales como las náuticas, los viveros o las zonas de almacenamiento de productos químicos.
10. **PARA LOS CALEFACTORES CONECTADOS A CONDUCTOS:** No exceda los 50,8 mm (2 pulgadas) de columna de agua de presión extática externa y no monte el calefactor sobre los paneles del extremo.

CONSERVE ESTAS HOJAS DE INSTRUCCIONES

ESPECIFICACIONES

CAPACIDAD CALEFACTORA KW BTU/hr		Serie	Largo del gabinete (in)	Pies min.*	Amperaje total en la línea (incluye el consumo del motor)					
					208 1 ph 60Hz	208 3 ph 60Hz	240 1 ph 60Hz	240 3 ph 60Hz	277 1 ph 60Hz	480 3 ph 60Hz
2	6,826	922IC35	35	250	10	6	9	6	8	3
3	10,239				15	9	13	8	12	4
4	13,652				20	12	17	10	15	6
5	17,065				25	15	22	13	19	7
6	20,478				30	17	26	15	22	8
7	23,891				34	20	30	18	26	9
8	27,304				39	23	34	20	30	10
4	13,652	922IC45	45	500	20	12	18	11	16	6
6	20,478				30	18	26	16	23	8
8	27,304				40	23	34	20	30	11
10	34,130				48	29	43	25	37	13
12	40,956				59†	34	51†	30	44	16
14	47,785				68†	40	59†	35	52†	18
16	54,608				78†	46	68†	40	59†	20
6	20,478	922IC68	68	750	31	19	27	16	24	9
9	30,717				45	27	39	24	34	13
12	40,956				60	35	52†	31	45	16
15	51,195				74	44	64†	38	56†	20
18	61,434				88	52†	77†	45	67†	24
21	71,673				n/a	60†	89†	52†	78†	27
24	81,912				n/a	69†	n/a	60†	n/a	31
8	27,304	922IC78	78	1000	41	24	36	21	31	12
12	40,956				60†	36	52†	31	46	17
16	54,608				79†	47	69†	41	60†	21
20	68,260				n/a	58†	86†	50†	74†	26
24	81,912				n/a	69†	n/a	60†	n/a	31
28	95,564				n/a	80†	n/a	70†	n/a	36
32	109,216				n/a	91†	n/a	79†	n/a	41

† - SE REQUIERE LA DESCONEXION DE LOS INTERRUPTORES AUTOMATICOS O FUSIBLES

* - En las unidades de dos velocidades el valor mostrado es para ALTA VELOCIDAD

Información General

Los gabinetes calefactores de la Serie 922 están diseñados y homologados por UL y cUL para ser utilizados como calefactores de aire libre estándar con persiana en la toma de aire y paneles de descarga que pueden ir empotrados o instalados sobre la superficie: a) en el piso, con entrada frontal y movimiento de aire ascendente dirigible hacia arriba, abajo, derecha o izquierda, o b) en el cielorraso, o con brida de canalización (presión estática externa de 0,2" wg) para la conexión directa de los ductos de campo a la entrada, salida o ambas. Los calefactores canalizados pueden instalarse empotrados o sobre la superficie: a) en el piso, con entrada frontal y movimiento de aire ascendente, b) en la pared, con movimiento de aire ascendente o descendente o c) en el cielorraso.

Vea los huelgos de montaje en la Figura 1.

Nota: Todos los muebles y cualquier otro material que bloquee la circulación de aire deben mantenerse separados del frente del calefactor 610 mm (24 pulg.) como mínimo.

Cuando se utilizan cortinas, cuélguelas de manera que al estar en uso ellas queden a 152 mm (6 pulg.) como mínimo sobre la parte superior de los calefactores con descarga frontal.

Ver las Dimensiones de Montaje en la Figura 2

Ver las Dimensiones del Collar del Ducto y los detalles de Instalación en la Figura 3.

MONTAJE SOBRE EL PISO

1. Los calefactores con entrada frontal y movimiento de aire ascendente pueden instalarse directamente en cualquier superficie de piso, incluso en alfombra. Cuando se coloque una alfombra de pared a pared después de instalarse el calefactor, la alfombra puede llegar hasta el frente y los alrededores del gabinete. Ver las distancias en la Figura 1.
2. Los calefactores pueden instalarse en cualquiera de los extremos dirigiendo el movimiento de aire hacia la izquierda o derecha sobre cualquier superficie de piso, incluso en alfombra. Ver las distancias en la Figura 1.
3. Si no se instalan paneles protectoras de puntapiés opcionales, prosiga hasta la sección "INSTALACION DEL CALEFACTOR".

INSTALACION DEL KIT DE BASE OPCIONAL PARA LA SERIE 922

1. Si se desea, los calefactores se pueden montar sobre el piso con un panel protector de puntapiés.
2. Alinee el panel sobre la parte inferior del calefactor (sólo en el lado de la entrada).
3. Debe haber como mínimo 25 mm (1 pulgada) de espacio desde el panel al frente y costados del calefactor.
4. Perfore orificios coincidentes de 3,55 mm (0,140 pulg.) de diámetro en la parte inferior del calefactor y fije el panel protector con los tornillos provistos.
5. Prosiga hasta la sección "INSTALACION DEL CALEFACTOR".

PRECAUCION

PARA EVITAR QUE EL CALEFACTOR CAIGA Y CAUSE LESIONES, CADA ELEMENTO DE FIJACION APLICADO DEBE TENER UNA FUERZA DE RETENCION DE 45 KG (100 LBS) COMO MINIMO.

MONTAJE EMPOTRADO EN LA PARED O EL TECHO

Nota: Su calefactor tiene medidas de diseño que mantienen al panel delantero sujeto cuando se lo instala en el cielorraso. Esto permite que el panel delantero se pueda abrir y quede colgando sujeto a la unidad al realizar el mantenimiento o reparación de la misma. Los paneles delanteros quedan sujetos gracias a sus bisagras deslizables. Para retirarlo, simplemente hay que deslizar el panel hacia la izquierda y tirar hacia abajo.

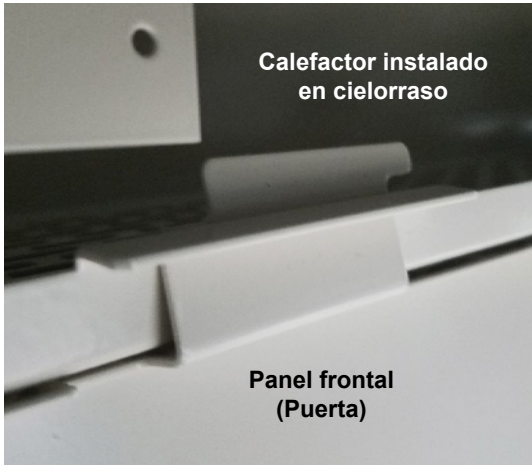

1. Haga una abertura en la pared de 26-5/8" (676mm) de alto por el largo del calefactor más 1/4" (6.4mm). **Ejemplo:** Si el calefactor tiene 1727 mm de frente (68 pulg.) la abertura pulg.) la abertura debe medir. 676 mm (26 5/8 pulg.) de alto por 1734 mm (68 1/4 pulg.) de ancho.
2. La profundidad del hueco variará según cuanto se desea empotrar el calefactor.
3. Siga hasta la sección "INSTALACION DEL CALEFACTOR".

INSTALACION DEL KIT DE CONTRAMARCO DECORATIVO PARA HUECO, OPCIONAL DE LA SERIE 922

1. Determine la profundidad del hueco del calefactor.
2. Alinee el contramarco decorativo de manera que el borde frontal del contramarco decorativo toque la pared cuando el calefactor esté instalado.
3. Perfore orificios coincidentes de 3,55 mm (0,140 pulg.) sobre los cuatro costados del calefactor y fije el contramarco decorativo con los tornillos provistos.
4. Siga hasta la sección "INSTALACION DEL CALEFACTOR".

INSTALACION DEL CALEFACTOR



1. Tienda el cableado eléctrico en forma aproximada. Vea la ubicación de los orificios ciegos en la Figura 2.
2. Saque las tapas del orificio ciego que corresponda en el calefactor o perfore el orificio de tamaño apropiado en la parte inferior o en el costado derecho del mismo, como se muestra en la Figura 2.
3. Saque la cubierta frontal girando la(s) traba(s) hacia la derecha.
4. Retire ambos paneles de persianas quitando los 2 tornillos (1 en cada extremo) que fijan el panel de persiana a los paneles laterales.
5. Refiérase a la Figura 3 para obtener la ubicación de los orificios de montaje.
6. Marque y perfore en la pared o el techo los orificios para fijación del calefactor.
7. Instale el calefactor en la abertura y apriete los tornillos (suministrados localmente) para ajustar el calefactor apretado contra la superficie de montaje en forma segura.

NOTA: Si se aprieta el calefactor contra una pared irregular, se distorsionará el panel posterior del calefactor. Si este es el caso, se deben utilizar suplementos detrás del panel posterior para mantenerlo derecho.

8. Vuelva a instalar el panel de persiana deslizándolo por el calefactor. Coloque las pestañas del panel apoyadas sobre la parte superior del borde de la parte trasera del calefactor. Nivele la parte superior del panel con la parte superior de los paneles laterales. Golpee suavemente la parte superior del panel de persiana (en ambos extremos) para que se asiente. Vuelva a instalar los 2 tornillos (uno en cada lado) para fijar el panel de persiana a los paneles laterales.
9. **CABLEADO** - Vea la sección Cableado en la página 8. en la página 8.
10. Después de completar el cableado, asegúrese de que la cubierta de la caja de control esté cerrada y asegurada y que el filtro esté instalado.
11. Ajuste el termostato al punto de referencia deseado.
12. Ajuste el selector del calefactor a la temperatura y velocidad del ventilador deseadas.
13. Reinstale la cubierta frontal y fijela girando las trabas hacia la derecha, hasta que aprieten. Reinstale los tapones con botón provistos. Deje al calefactor funcionando unas pocas horas antes de hacer cualquier cambio en la configuración del termostato.

APLICACIONES CON CONDUCTOS

1. Vea el tamaño y ubicación de la brida para conducto en la Figura 3.
2. Los collares para conductos vienen con la ubicación colocada en la fábrica (entrada inferior, entrada frontal, descarga superior, descarga frontal) según se haya pedido.

 **ADVERTENCIA** 

PARA REDUCIR EL RIESGO DE INCENDIO O CHOQUE ELECTRICO, NO EXCEDA 5,1 mm (0,2 PULG.) DE COLUMNA DE AGUA DE PRESION ESTATICA EXTERNA. NO MONTE EL CALEFACTOR SOBRE EL PANEL DEL EXTREMO (FLUJO DE AIRE A LA IZQUIERDA O LA DERECHA).

3. Para cambiar la ubicación del collar para conducto:
 - A. Los paneles para conductos del calefactor se proveen con el collar unido a una superficie y una placa ciega unida a la otra superficie. Se pueden invertir las posiciones del collar para conducto y la placa obturadora se puede invertir.
 - B. Saque los tornillos que sostienen la placa ciega y quítela.
 - C. Saque los tornillos que sostienen el collar para conducto y quítelo.
 - D. Coloque en posición el collar de conducto en la ubicación deseada, alinee los orificios para los tornillos, inserte y apriete los tornillos para fijar el collar para conducto al panel del conducto.
 - E. Coloque en posición la tapa ciega en la ubicación deseada, alinee los orificios para los tornillos, inserte y apriete los tornillos para fijar la placa ciega al panel del conducto.
4. Coloque en posición el conducto instalado localmente en la parte exterior de la brida para conducto.
5. Marque y perfore los orificios iniciales en el conducto y en la brida.
6. Instale y apriete los tornillos (provistos localmente) para proveer un cierre seguro.

Figura 1

CALEFACTOR:
Montado sobre la pared

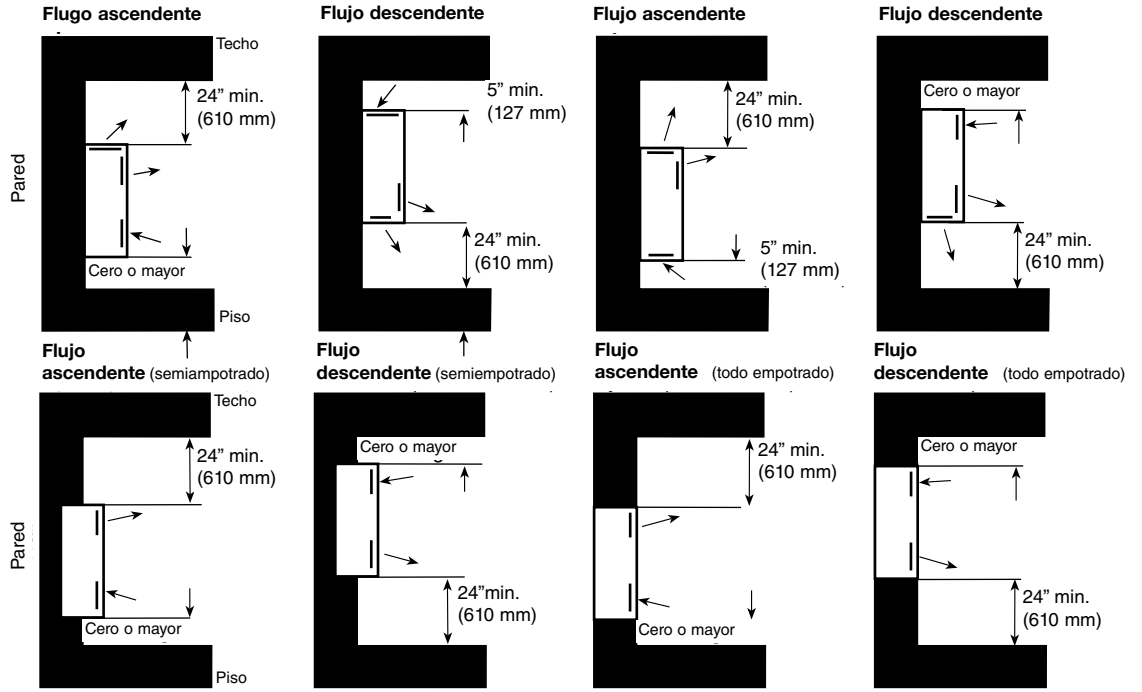

FLUJO DE AIRE:
Ascendente o abajo

CALEFACTOR:
Montado en el techo

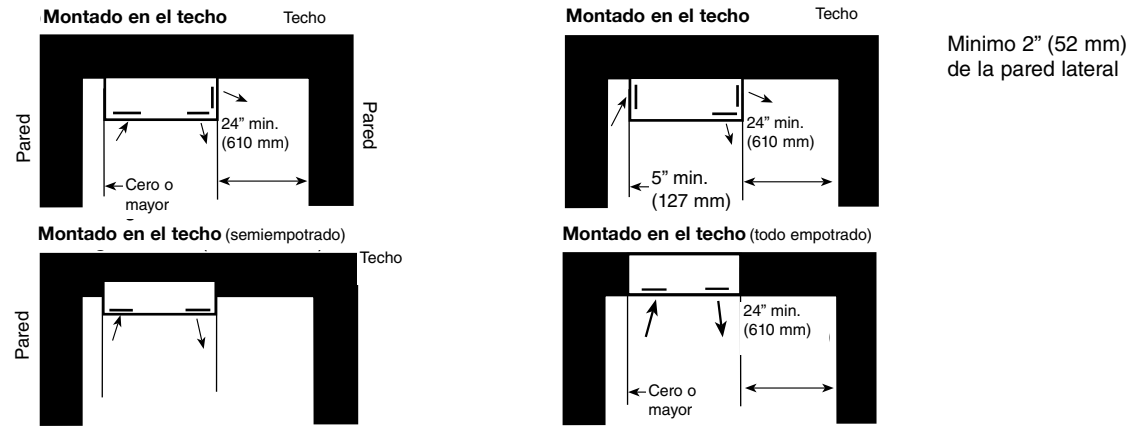

CALEFACTOR:
Montado en la pared sobre el panel del extremo

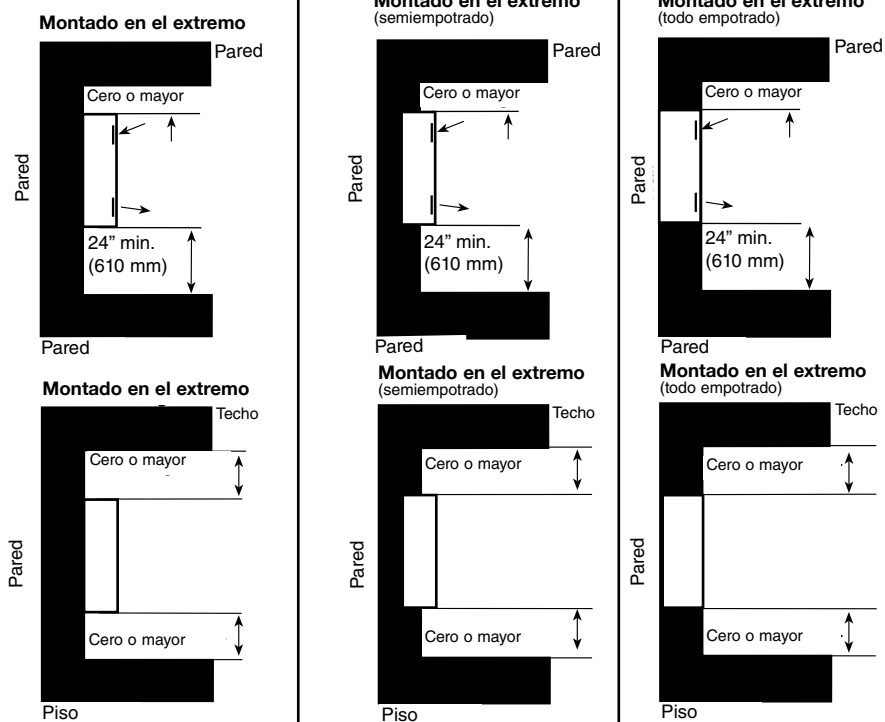

FLUJO DE AIRE:
Derecha o izquierda

DIMENSIONES DE MONTAJE

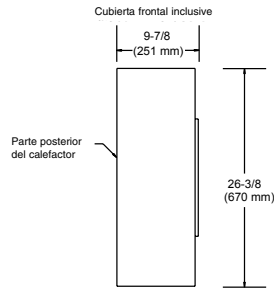

VISTA LATERAL IZQUIERDA
(Típica, todos los largos)

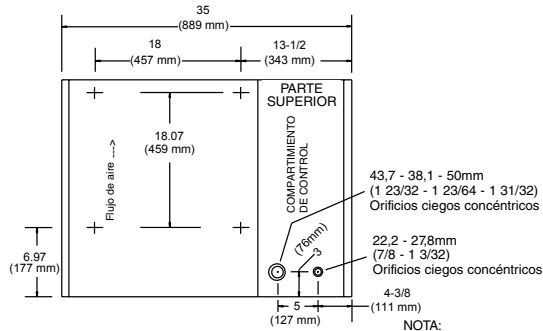

VISTA FRONTAL GABINETE
DE 889 mm (35 PULG.)

NOTA:
Tamaño y ubicación de orificios ciegos, típico para todos los modelos

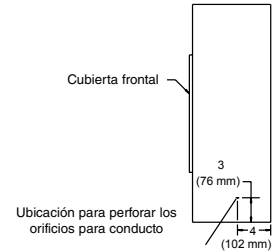

VISTA LATERAL DERECHA
(Típica, todos los largos)

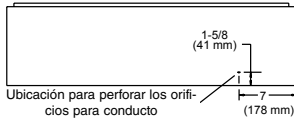

VISTA INFERIOR
(Típica, todos los largos)

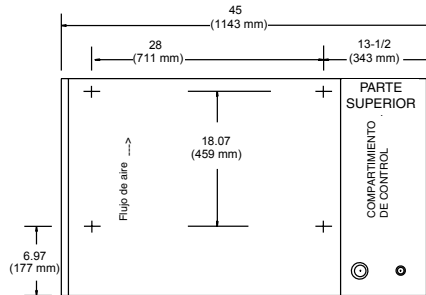

VISTA FRONTAL GABINETE
DE 1143 mm (45 PULG.)

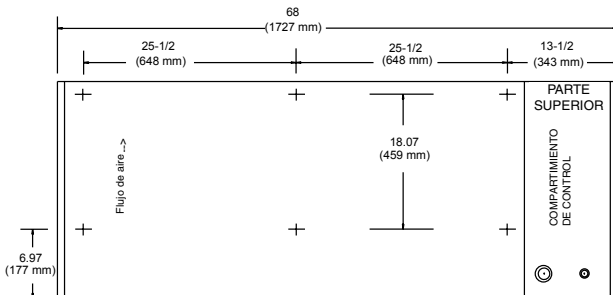

VISTA FRONTAL GABINETE
DE 1727 mm (68 PULG.)

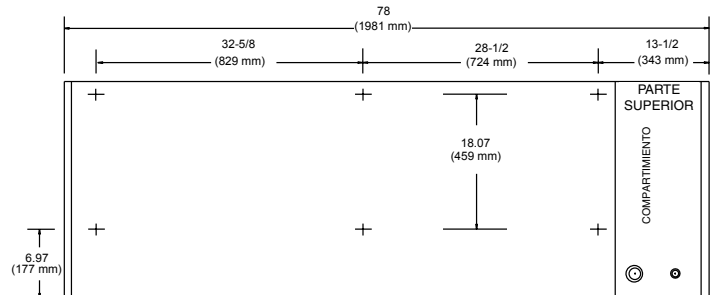

VISTA FRONTAL GABINETE
DE 1981 mm (78 PULG.)

Figura 3

COLLARES PARA CONDUCTOS DETALLES DE DIMENSIONES E INSTALACION

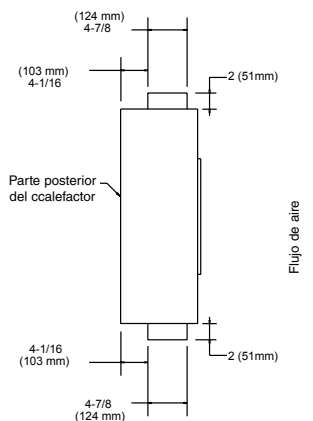

VISTA LATERAL IZQUIERDA
ENTRADA INFERIOR
DESCARGA SUPERIOR
(Típica, todos los largos)

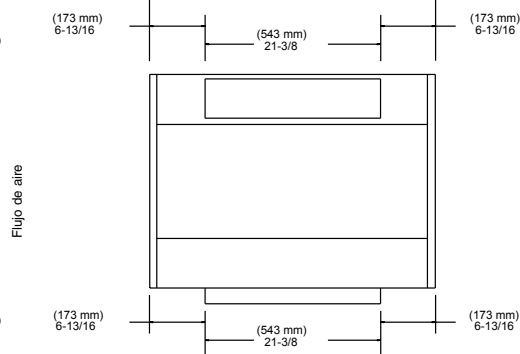

VISTA FRONTAL GABINETE
DE 889 mm (35 PULG.)

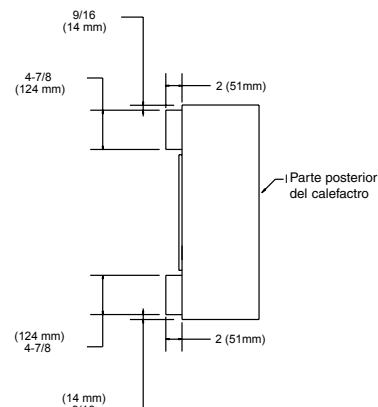

VISTA LATERAL DERECHA
ENTRADA FRONTAL
DESCARGA FRONTAL
(Típica, todos los largos)

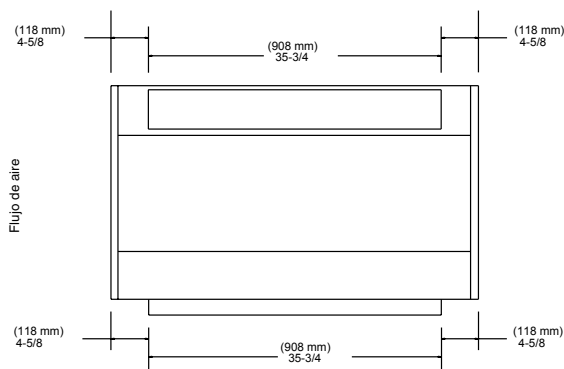

VISTA FRONTAL GABINETE
DE 1143 mm (45 PULG.)

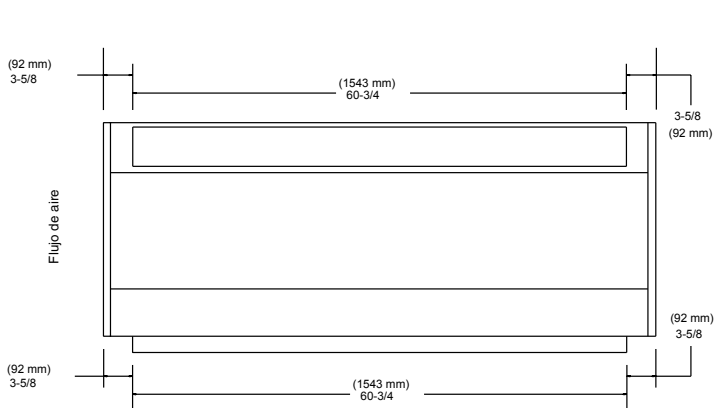

VISTA FRONTAL GABINETE
DE 1727 mm (68 PULG.)

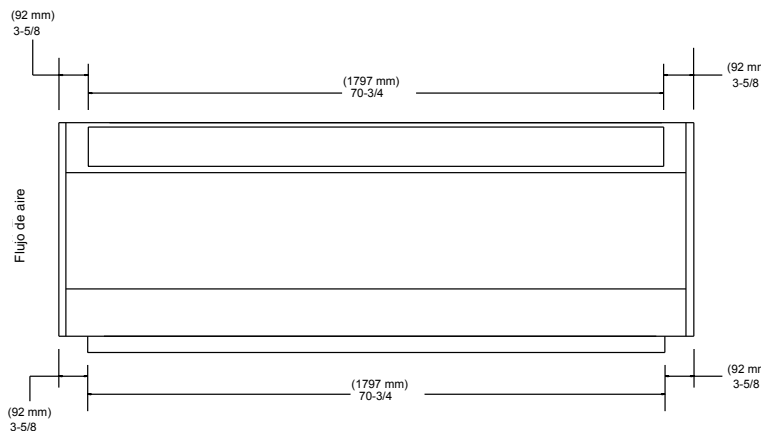

VISTA FRONTAL GABINETE
DE 1981 mm (78 PULG.)

CABLEADO

VEA LOS PASOS 1, 2 Y 3 DE "ADVERTENCIAS" EN LA PAGINA 1 DE ESTAS HOJAS DE INSTRUCCIONES

1. En la Figura 4 se muestra un diagrama de cableado típico.
2. Para ver el cableado real de su equipo, consulte el diagrama ubicado en el interior de la cubierta frontal del mismo.
3. Todo el cableado local debe ser para 75 °C como mínimo.

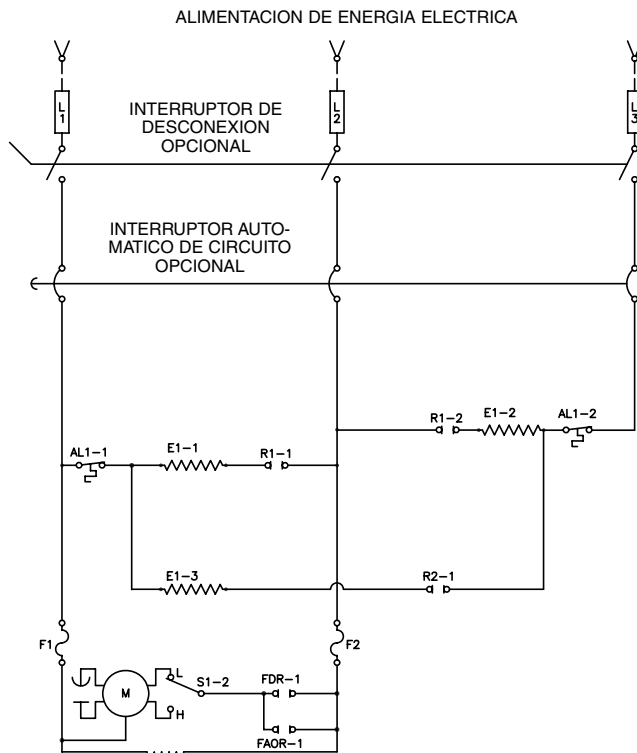

PARA CONVERTIR LOS CALEFACTORES DE 208, 240 Y 480 V Y DE 5Y 10 Kw EN EXISTENCIA de trifásicos a monofásicos

1. Saque la cubierta frontal.
2. Refiérase al diagrama de cableado ubicado dentro de la cubierta frontal.

NOTA: El bloque de terminales y los cables que se deben cambiar están ubicados en un conducto para cables, sobre el, alojamiento del ventilador, a mano derecha.

3. Saque los dos tornillos que sostienen la cubierta del conducto para cables sobre el panel del ventilador.
4. Para sacar la tapa del conducto para cables, gírela hacia arriba y afuera.
5. El bloque de terminales está ubicado dentro del conducto para cables.
6. Coloque los cables según el diagrama de cableado dentro del panel frontal.
7. Reinstale la tapa del conducto para cables y vuelva a colocar los tornillos.
8. Reinstale la cubierta frontal.

Figura 4

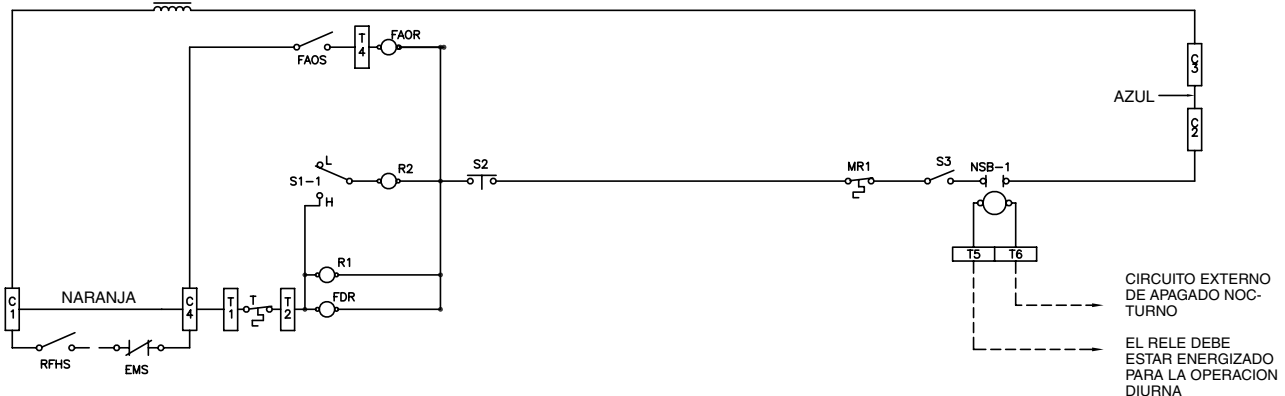

EMS = CONEXIÓN DEL SISTEMA DE ADMINISTRACION DE ENERGIA (LOS CONTACTOS DEBEN ESTAR CERRADOS PARA LA OPERACION DIURNA)
RFHS = INTERRUPTOR DE VENTILADOR/TEMPERATURA ON - OFF MONTADO A DISTANCIA (SUMINISTRADO LOCALMENTE)

NOTA: SI ESTA INSTALADO EL SISTEMA EMS Y/O EL INTERRUPTOR RFHS SAQUE EL CABLE NARANJA ENTRE C1 Y C4.

PARA EL CONTROL DE SUMINISTRO EXTERNO:

1. SAQUE EL PUENTE AZUL ENTRE C2 Y C3
2. CONECTE EL CONTROL EXTERNO (ALIMENTACION ESTANDAR 24 VCA, OPCIONAL 120 VCA) ENTRE C1 Y C4

S1 = CONMUTADOR SELECTOR DE VENTILADOR/TEMPERATURA ALTO - BAJO

S2 = INTERRUPTOR DE INTERBLOQUEO DE LA PUERTA

S3 = VENTILADOR/CALOR INTERRUPTOR DE ENCENDIDO-APAGADO (OPCION INSTALADA EN LA FABRICA)

NSB = RELE DE APAGADO NOCTURNO (OPCION INSTALADA EN LA FABRICA)

AL = LIMITE DE RECONFIGURACION AUTOMÁTICA

MR = LIMITE DE RECONFIGURACION MANUAL

T = TERMOSTATO DE UN SOLO POLO INCORPORADO O MONTADO A DISTANCIA

FAOS = INTERRUPTOR DE CONEXIÓN AUTOMÁTICA DEL VENTILADOR

(INCORPORADO = OPCION INSTALADA EN LA FABRICA)

(MONTADO A DISTANCIA = OPCION INSTALADA LOCALMENTE)

FDR = RELE DE RETARDO DEL VENTILADOR

FAOR = RELE DE CONEXIÓN AUTOMÁTICA DEL VENTILADOR

(OPCION INSTALADA EN LA FABRICA)

INSTRUCCIONES DE USO

Después de instalar el Calefactor de Gabinete, se debe realizar un chequeo operativo completo para verificar que cumpla con las normas de diseño.

1. El calefactor debe estar correctamente instalado antes de encenderlo.



ADVERTENCIA



PARA REDUCIR EL RIESGO DE DESCARGA ELÉCTRICA O LESIONES, DESCONECTE TODA LA ENERGÍA ELÉCTRICA QUE INGRESE AL CALEFACTOR DESDE EL TABLERO DE SERVICIO PRINCIPAL ANTES DE VERIFICAR EL EJE DEL VENTILADOR O CUALQUIER COMPONENTE INTERNO.

2. Gire el eje del ventilador para verificar que no esté trabado ni haya problemas de espacio. Todos los ventiladores deben girar fácilmente y sin ruido.



ADVERTENCIA



SE PUEDE PRODUCIR UN INCENDIO, DESCARGA ELÉCTRICA O DAÑO EN EL CALEFACTOR SI LA TENSIÓN DE ALIMENTACIÓN Y DE CONTROL NO ES LA MISMA QUE LA DEL CALEFACTOR. ANTES DE SUMINISTRAR ELECTRICIDAD AL CALEFACTOR, VERIFIQUE LA TENSIÓN DE ALIMENTACIÓN Y CONTROL QUE INDICA LA PLACA Y QUE EL CALEFACTOR ESTÉ CONECTADO A LA TENSIÓN CORRECTA.

Nota: Los cables pueden soltarse durante el transporte. Asegúrese de que todos los cables de alimentación y control estén bien sujetos antes de encenderlo.

3. Encienda el calefactor desde el panel principal.
4. Con el panel frontal colocado, deje que el calefactor funcione durante varios minutos.

Ajuste del termostato:

Mecánica integral - Gire el termostato en sentido horario hasta el tope (máximo). Deje funcionar el calefactor hasta que la temperatura ambiente llegue al nivel deseado. Luego, gire lentamente la perilla del termostato en sentido antihorario hasta que el termostato se apague. El calefactor se prenderá y apagará para mantener la temperatura ambiente. Tal vez deba reajustar el termostato una o dos veces hasta lograr el nivel de confort exacto. La rotación en sentido horario aumenta el tiempo durante el cual el calefactor genera calor. La rotación en sentido antihorario reduce el tiempo durante el cual el calefactor está encendido.

Digital - Para ver los procedimientos de ajuste, lea el manual de instrucciones que viene con el termostato.

Nota: El modo "solo ventilador" se logra únicamente con un termostato digital.

5. Incluso después de apagar el calefactor con la tecla de ENCENDIDO/APAGADO, el motor del ventilador puede seguir funcionando hasta 55 segundos por el relé de retardo del ventilador que está en el circuito del motor. Esto es completamente normal y no es un signo de mal funcionamiento.

- a. El calefactor y el ventilador se encienden aproximadamente 15-55 segundos después de que se enciende la unidad y se apagan aproximadamente 15-55 segundos después de que se apaga la unidad.

6. Si viene con el filtro opcional, verifique que esté colocado y limpio.

Interruptor térmico manual – El calefactor tiene un interruptor térmico manual que lo apaga si algún componente interno está excesivamente caliente. Ante esta situación, apague inmediatamente el calefactor y revise si hay algún objeto sobre o cerca del calefactor que pueda haber bloqueado el flujo de aire o provocado el aumento de la temperatura. Si no ve ninguna obstrucción, el calefactor debe ser revisado por personal calificado.

7. Cómo resetear el interruptor térmico manual:

- a. Desconecte la alimentación eléctrica del calefactor.
- b. Retire el panel frontal.
- c. Presione el interruptor firmemente hasta escuchar un clic (ver la

Figura. 5).

- d. Vuelva a colocar el panel frontal.

- e. Vuelva a conectar la alimentación.



Figura 5

Interruptor de desconexión – Si está instalado, el interruptor de desconexión se puede usar para apagar el resto del calefactor sin tener que cortar el suministro eléctrico desde el tablero de servicio principal. Se encuentra debajo del panel frontal en el sector de los controles del calefactor. (ver la Figura 5).

1. Para APAGAR el interruptor, se debe girar la perilla en sentido antihorario hasta que haga clic.
2. Para ENCENDER el interruptor, se debe girar la perilla en sentido horario hasta que haga clic.

Nota: Las marcas de ENCENDIDO y APAGADO que se muestran en la Figura. 5 son solo a modo de referencia. Estas marcas no están presentes en el panel.

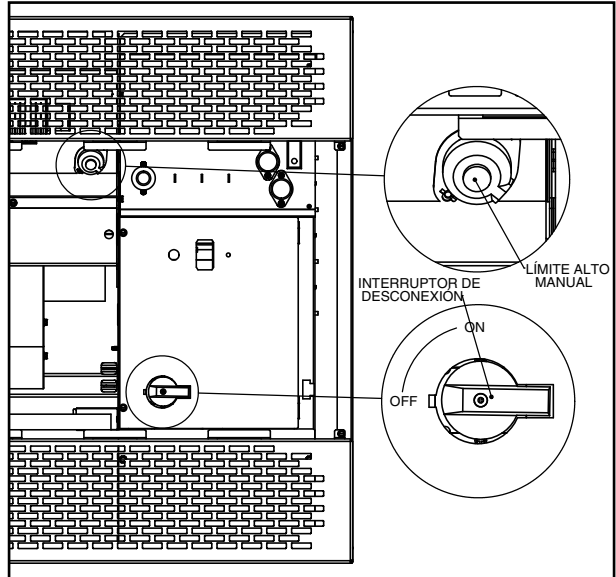

ADVERTENCIA



USAR EL INTERRUPTOR DE DESCONEXIÓN PARA DESCONECTAR LA UNIDAD NO BLOQUEA LA LLEGADA DE ELECTRICIDAD AL INTERRUPTOR. LA ELECTRICIDAD DEBE DESCONECTARSE DESDE EL TABLERO DE SERVICIO PRINCIPAL ANTES DE CUALQUIER REPARACIÓN.

INSTRUCCIONES DE MANTENIMIENTO

Los Calefactores de Gabinete se deben revisar todos los años. El calefactor debe ser limpiado y revisado por personal calificado para garantizar su funcionamiento seguro y eficiente. Una vez realizada la limpieza y revisión, se debe volver a ensamblar y verificar su funcionamiento.

Se debe realizar el siguiente mantenimiento de rutina para garantizar la máxima eficiencia operativa.



ADVERTENCIA



TODA REVISIÓN QUE EXCEDA UNA SIMPLE LIMPIEZA Y REQUIERA DESARMAR LA UNIDAD DEBE SER REALIZADA POR PERSONAL CALIFICADO.



ADVERTENCIA



PARA REDUCIR EL RIESGO DE INCENDIO Y DESCARGA ELÉCTRICA O LESIÓN, DESCONECTE LA ELECTRICIDAD QUE LLEGA AL CALEFACTOR DESDE EL TABLERO DE SERVICIO PRINCIPAL Y VERIFIQUE QUE EL ELEMENTO ESTÉ FRÍO ANTES DE REVISAR O REALIZAR EL MANTENIMIENTO.

INSTRUCCIONES DE USO (Cont.)

Limpieza – Retire el panel de acceso frontal para limpiar el interior y acceder a los componentes. Remueva el polvo y la suciedad acumulada con una aspiradora y revise visualmente que no haya tornillos, sujeciones ni nada suelto.

Motor - Tiene los cojinetes sellados y no necesita mantenimiento permanente, pero debe revisarse todos los años para verificar el juego de resistencia de los cojinetes.

Filtro descartable – Cambie o limpie el filtro como máximo cada 30 días o cuando sea necesario –más seguido si el aire tiene mucho polvo o pelusa. Puede solicitar filtros de repuesto llamando al 314-644-4300.

Filtro lavable – Para lavarlo, sumérjalo en agua y sacúdalo para secarlo; también puede limpiarlo con la aspiradora.

Compartimiento de control – No abra las tapas de los controles para mantenimiento de rutina. No es necesario hacer ningún ajuste salvo que haya algún motivo para sospechar que la unidad pueda estar funcionando mal por alguna falla en el cableado o los componentes de los controles. Contáctese con personal calificado.

Repuestos – Contáctese con el Servicio Técnico para solicitar repuestos al 314-644-4300.

VISTAS AMPLIADAS

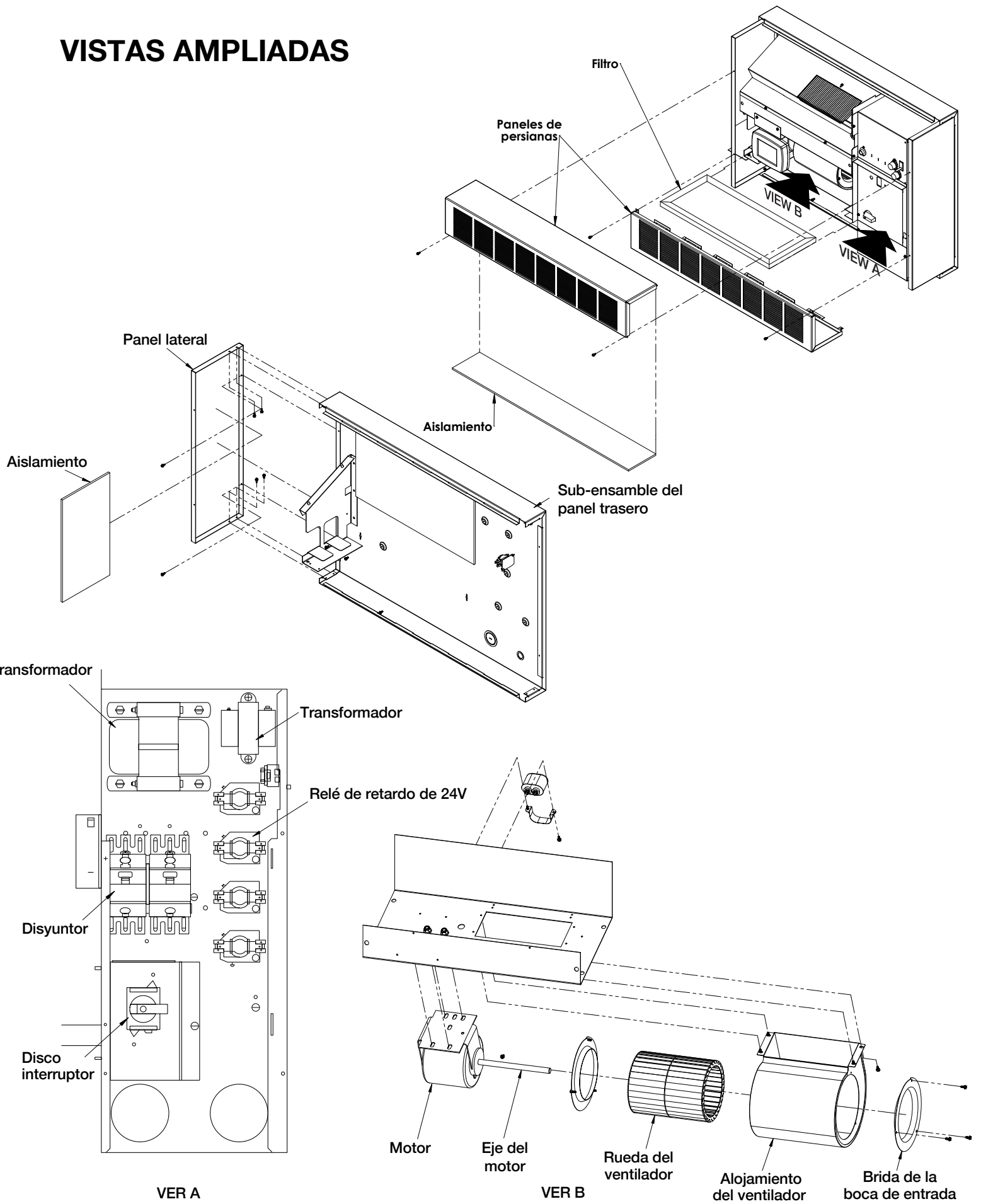

GARANTÍA LIMITADA

Todos los productos fabricados por Indeeco están garantizados contra defectos de fabricación y de materiales por 1 año desde la fecha de compra, excepto los elementos calefactores los cuales están garantizados contra defectos en manufactura y materiales durante 5 años a partir de la fecha de compra. Esta garantía no se aplica a daños debidos a accidente, mal uso o alteración, ni a los casos en que la tensión eléctrica conectada supere a la tensión nominal indicada en la placa de características- en más de 5 %, ni a equipos que hayan sido instalados o cableados incorrectamente, o mantenidos en forma que no cumpla lo indicado en las instrucciones de instalación del producto. Esta garantía no se aplica a los productos reacondicionados. Todo reclamo por trabajos en garantía debe acompañarse con una prueba de la fecha de compra.

El cliente será responsable de todos los costos incurridos en el retiro o reinstalación de productos, incluyendo los costos de mano de obra y los costos de envío incurridos para regresar productos a un Centro de Servicio de Indeeco. Dentro de las limitaciones de esta garantía, las unidades que no funcionan deben regresarse al centro de servicio autorizado Indeeco más cercano, o al Centro de Servicio de Indeeco, y nosotros lo repararemos o reemplazaremos, a nuestra opción, sin cargo para usted, con el flete de retorno pagado por Indeeco. Se acuerda que tal reparación o reemplazo es el único recurso que Indeeco pone a su disposición.

LAS GARANTÍAS EXPUESTAS MÁS ARRIBA TOMAN EL LUGAR DE TODA OTRA GARANTÍA, EXPRESA O IMPLÍCITA, Y POR LA PRESENTE SE DECLINA Y EXCLUYE DE ESTE ACUERDO TODA GARANTÍA IMPLÍCITA DE COMERCIALIZACIÓN Y ADECUACIÓN A UN PROPÓSITO PARTICULAR QUE EXCEDA LAS GARANTÍAS EXPRESAS ANTEDICHAS. INDEECO NO SE HARÁ RESPONSABLE POR DAÑOS CONSIGUIENTES QUE SE PRODUZCAN CON RESPECTO AL PRODUCTO, EN BASE YA SEA A NEGLIGENCIA, AGRAVIO, RESPONSABILIDAD ESTRICTA, O CONTRATO.

Algunos estados o jurisdicciones no permiten la exclusión o limitación de daños incidentales o consiguientes, de modo que la exclusión o limitación expresada más arriba puede no aplicarse a su caso. Esta garantía le da derechos legales específicos, y usted puede tener también otros derechos, que varían de un estado o jurisdicción a otro.

Para obtener la dirección de su centro de servicio autorizado más cercano comuníquese con Indeeco en St Louis, MO, Estados Unidos, llamando al 314-644-4300. Toda mercadería regresada a la fábrica debe ser acompañada por una autorización de retorno y una etiqueta de identificación de servicio, disponibles ambas en Indeeco. Cuando solicite la autorización de retorno, incluya todos los números de catálogo mostrados en los productos.

CÓMO OBTENER SERVICIO EN GARANTÍA, PIEZAS DE REPUESTO E INFORMACIÓN GENERAL

- | | |
|--|---|
| 1. Servicio o repuestos en garantía | 314-644-4300 |
| 2. Información general sobre productos | www.indeeco.com |

Nota: cuando solicite servicio, siempre dé la información que sigue:

1. Número de modelo del producto
2. Fecha de fabricación
3. Número de parte o descripción



St Louis, MO 63144 USA

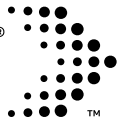

Meuble radiateur série 922 Modèle C

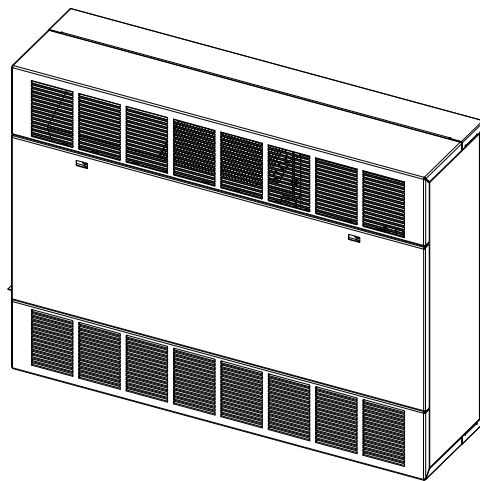

Notice d'installation et d'entretien



AVERTISSEMENT



Lire attentivement - Ces instructions ont été écrites pour vous aider à éviter toute difficulté durant l'installation des radiateurs. Si vous étudiez ces instructions, vous pourrez plus tard gagner du temps et économiser des frais. En suivant les conseils ci-après, vous réduirez vos délais d'installation au minimum.

POUR RÉDUIRE LES RISQUES D'INCENDIE ET D'ÉLECTROCUTION :

1. Sur le tableau de jonction principal, déconnectez toutes les arrivées électriques au radiateur avant de commencer le câblage ou une réparation.
Remarque : Il est possible que plusieurs sectionneurs soient nécessaires.
2. Tous les fils électriques doivent respecter la réglementation gouvernementale en vigueur et le radiateur doit être mis à la terre.
3. Avant de mettre sous tension, assurez-vous que l'alimentation électrique arrivant au radiateur correspond aux capacités nominales imprimées sur la plaque signalétique de l'appareil.
4. Ce radiateur devient chaud lorsqu'il est utilisé. Pour éviter les brûlures, ne touchez à aucune surface chaude sans vous protéger la peau.
5. Il ne faut pas insérer ni permettre que des objets étrangers puissent entrer dans les ouvertures de ventilation ou de sortie d'air. Cela risquerait de provoquer une électrocution, un incendie ou des dommages au radiateur.
6. Il ne faut jamais obstruer les ouvertures d'admission ou d'évacuation d'air. Les matériaux combustibles doivent demeurer à au moins 24 po (610 mm) du radiateur. Les rideaux doivent être à au moins 6 po (153 mm) au-dessus de la grille de sortie avant. N'installez jamais de rideaux au-dessus d'un radiateur avec sortie d'air par le haut. Ne jamais installer derrière une porte, un meuble, un support à serviettes ou des boîtes.
7. Le radiateur possède des pièces internes chaudes pouvant produire des arcs électriques (étincelles). Vous ne devez jamais l'utiliser dans un endroit où quelqu'un utilise ou entrepose de l'essence, de la peinture ou tout autre liquide inflammable.
8. Ce radiateur ne doit être utilisé que dans les conditions indiquées dans ce manuel. Toute autre utilisation non recommandée par le fabricant risque de provoquer un incendie, une électrocution et d'autres blessures.
9. Ce radiateur n'est pas homologué pour une utilisation dans une atmosphère très corrosive comme celle d'un bateau, d'une serre ou d'un site d'entreposage de produits chimiques.
10. **RADIATEURS RACCORDÉS À UNE CANALISATION** – La pression statique extérieure ne doit pas dépasser 0,2 pouce d'eau. En outre, le radiateur ne doit pas être installé sur l'une de ses extrémités.

CONSERVEZ CES FEUILLES D'INSTRUCTIONS

SPÉCIFICATIONS

PUISSANCE DE CHAUFFAGE KW BTU/hr		Série	Longueur de l'appareil (po)	Pieds cubes/ min*	Intensité de Courant Totale (comprend l'intensité du moteur)					
					208 1 ph 60Hz	208 3 ph 60Hz	240 1 ph 60Hz	240 3 ph 60Hz	277 1 ph 60Hz	480 3 ph 60Hz
2	6,826	922IC35	35	250	10	6	9	6	8	3
3	10,239				15	9	13	8	12	4
4	13,652				20	12	17	10	15	6
5	17,065				25	15	22	13	19	7
6	20,478				30	17	26	15	22	8
7	23,891				34	20	30	18	26	9
8	27,304				39	23	34	20	30	10
4	13,652	922IC45	45	500	20	12	18	11	16	6
6	20,478				30	18	26	16	23	8
8	27,304				40	23	34	20	30	11
10	34,130				48	29	43	25	37	13
12	40,956				59†	34	51†	30	44	16
14	47,785				68†	40	59†	35	52†	18
16	54,608				78†	46	68†	40	59†	20
6	20,478	922IC68	68	750	31	19	27	16	24	9
9	30,717				45	27	39	24	34	13
12	40,956				60	35	52†	31	45	16
15	51,195				74	44	64†	38	56†	20
18	61,434				88	52†	77†	45	67†	24
21	71,673				n/a	60†	89†	52†	78†	27
24	81,912				n/a	69†	n/a	60†	n/a	31
8	27,304	922IC78	78	1000	41	24	36	21	31	12
12	40,956				60†	36	52†	31	46	17
16	54,608				79†	47	69†	41	60†	21
20	68,260				n/a	58†	86†	50†	74†	26
24	81,912				n/a	69†	n/a	60†	n/a	31
28	95,564				n/a	80†	n/a	70†	n/a	36
32	109,216				n/a	91†	n/a	79†	n/a	41

† - DISJONCTEURS OU SECTIONNEUR À FUSIBLE NÉCESSAIRES

* - La valeur affichée s'applique à une VITESSE ÉLEVÉE sur un appareil à deux vitesses

Renseignements généraux

Les dispositifs de chauffage pour armoire de la série 922 sont conçus et homologués UL et CUL afin d'être utilisés comme des dispositifs de chauffage à air libre normalisés avec prise d'entrée à persiennes, et des panneaux de décharge pour l'installation encastrée ou de surface : a) sur le plancher, avec une entrée avant et un mouvement d'air de débit vers le haut dans le sens droit ou gauche, débit vers le bas, débit vers le haut, ou b) au plafond, ou dans une bride canalisée (pression statique externe de 0,2 poWG) pour une connexion directe du conduit fourni sur le site à l'entrée, la décharge, ou aux deux. Les dispositifs de chauffage canalisés peuvent être installés encastrés ou de surface : a) sur le plancher, avec une entrée avant et un mouvement d'air de débit vers le haut, b) au mur, avec un mouvement d'air en sens de débit vers le bas ou vers le haut, ou c) au plafond.

Voir les dégagements prescrits pour l'installation dans la figure 1.

Remarque : Gardez tous les meubles et tout ce qui pourrait gêner à au moins 24 pouces (610 mm) de l'avant du radiateur. Si vous avez des rideaux, suspendez-les de façon à ce qu'ils soient à au moins 6 pouces (153 mm) au-dessus d'un radiateur à évacuation vers l'avant.

Si le radiateur évacue vers le haut, il ne doit pas y avoir de rideaux suspendus.

Consultez la Figure 2 pour les dimensions de montage

Consultez la Figure 3 pour les dimensions du collier de conduit et les détails de l'installation.

INSTALLATION AU SOL

1. Les radiateurs avec admission à l'avant et circulation d'air vers le haut peuvent être installés directement sur n'importe quel revêtement de sol, même sur une moquette. Si une moquette mur à mur doit être installée après l'installation du radiateur, installez la moquette jusqu'au pied du radiateur et tout autour de celui-ci. Voir les dégagements prescrits pour l'installation en figure 1.
2. Un radiateur peut être installé sur n'importe laquelle de ses extrémités avec une circulation d'air vers la droite ou vers la gauche, directement sur n'importe quel revêtement de sol, même sur une moquette. Voir les dégagements prescrits pour l'installation en figure 1.
3. Si la plinthe facultative n'est pas utilisée, passez à la section «INSTALLATION DU RADIATEUR».

INSTALLATION DU KIT DE BASE OPTIONNELLE DE LA SÉRIE 922

1. Si désiré, le radiateur peut être monté au-dessus du sol avec une plinthe optionnelle.
2. Alignez le panneau à la base du radiateur (côté admission seulement).
3. Vous devez conserver un espace d'un pouce (25 mm) entre le panneau et les parties avant/latérales du radiateur.
4. Percez des trous ayant un diamètre de 0,140 po (3,55 mm) en ligne droite avec ceux qui sont à la base du radiateur, puis fixez le panneau avec les vis fournies.
5. Allez à la section «INSTALLATION DU RADIATEUR».

ATTENTION !



POUR ÉVITER QUE LE RADIATEUR TOMBE ET BLESSE QUELQU'UN, CHAQUE FIXATION UTILISÉE DEVRAIT POUVOIR SOUTENIR AU MOINS 100 LIVRES (45KG).

INSTALLATION ENCASTRÉE DANS LE MUR OU LE PLAFOND

Remarque : Votre dispositif de chauffage a des dispositions conceptuelles pour maintenir le panneau avant bien en place lors d'une utilisation dans des applications au plafond. Cela permettra au panneau avant d'osciller vers le bas et de tenir en place bien fixé à l'unité, hors du chemin lors de l'entretien de l'unité. Les panneaux avants restent bien en place grâce à une conception de glissière et tirette située sur les charnières. Pour l'enlever, glissez simplement le panneau vers la gauche, puis tirez-le vers le bas.

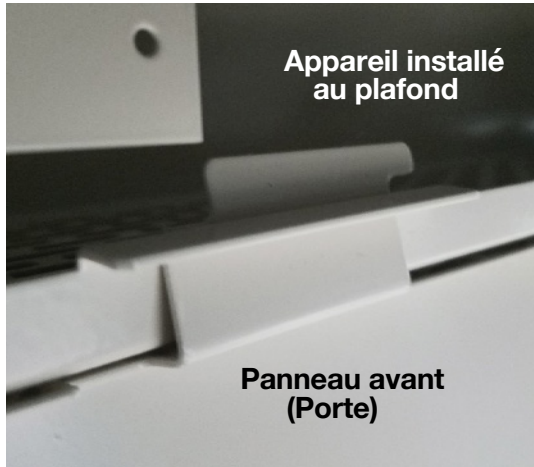

1. Créez une ouverture au mur d'une hauteur de 676 mm (26 5/8 po) par la longueur du dispositif de chauffage plus 6,4 mm (1/4 po).
Exemple : Si le radiateur a une longueur de 68 pouces, l'ouverture devrait avoir une hauteur de 26 5/8 po et une longueur de 68 1/4 po.
2. La profondeur de l'encastrement dépendra des besoins de l'utilisateur.
3. Allez à la section «INSTALLATION DU RADIATEUR».

INSTALLATION DU KIT DE GARNITURE ENCASTRÉE OPTIONNELLE, SÉRIE 922

1. Déterminez la profondeur désirée pour l'encastrement.
2. Alignez l'armature de la garniture encastrée de façon à ce que son rebord avant touche le mur lorsque le radiateur est installé.
3. Sur les quatre côtés du radiateur, percez des trous alignés ayant un diamètre de 0,140 po (3,55 mm), puis fixez l'armature de la garniture avec les vis fournies à cet effet.
4. Allez à la section «INSTALLATION DU RADIATEUR».

INSTALLATION DU RADIATEUR

1. Insérez le câblage électrique. L'emplacement des entrées défonçables est indiqué dans la figure 2.
2. Enlevez la pastille appropriée du radiateur ou percez un trou de grandeur appropriée à la base ou sur le côté droit du radiateur, comme dans la figure 2.
3. Enlevez le capot avant. Pour cela, faites tourner le ou les verrous dans le sens antihoraire.
4. Enlevez les panneaux de décharge à persiennes en retirant 2 vis (1 sur chaque extrémité) tenant le panneau à persiennes aux panneaux d'extrémité.
5. Consultez la figure 3 et trouvez les trous d'installation.
6. Marquez l'emplacement des trous de fixation du radiateur sur le mur ou le plafond.
7. Installez le radiateur dans l'ouverture et serrez les vis (fournies sur place) pour qu'il soit bien retenu sur la surface d'installation. **REMARQUE :** Si vous tentez de fixer le radiateur directement sur un mur inégal, vous provoquerez la distorsion du panneau arrière du radiateur. Si vous avez un mur inégal, placez des cales derrière le panneau arrière pour le garder droit.

8. Réinstallez le panneau à persiennes en glissant le panneau dans le dispositif de chauffage. Positionnez les languettes du panneau de du panneau à persiennes pour qu'elles reposent sur le haut du rebord de l'arrière du dispositif de chauffage. Positionnez le haut du panneau à persiennes à égalité avec le haut des panneaux d'extrémité. Appuyez sur le panneau à persiennes situé à l'avant supérieur (deux côtés) pour y placer le panneau. Réinstallez les 2 vis (une de chaque côté) qui tiennent en place le panneau à persiennes aux panneaux d'extrémité.
9. **CÂBLAGE** – Consultez la section de câblage à la page 8.
10. Lorsque le câblage électrique est installé, assurez-vous que le capot de la boîte de commande est fermé et fixé. Assurez-vous également que le filtre est installé.
11. Réglez le thermostat à la position désirée.
12. Réglez le sélecteur de chaleur et le ventilateur aux positions désirées.
13. Remplacez le capot avant et fixez-le en serrant les verrous dans le sens horaire. Remplacez les capuchons fournis.
14. Avant de retoucher au réglage du thermostat, laissez le radiateur fonctionner pendant quelques heures.

APPLICATIONS AVEC CANALISATIONS

1. Consultez la figure 3 pour connaître l'emplacement et la grosseur des raccords de tuyau.
2. Les colliers de tuyaux ont été installés en usine aux emplacements indiqués dans la commande (admission inférieure, admission avant, évacuation supérieure, évacuation avant).

! AVERTISSEMENT !

POUR RÉDUIRE LES RISQUES D'INCENDIE ET D'ELECTROCUTION, LA PRESSION STATIQUE EXTÉRIEURE NE DOIT PAS DÉPASSER 0,2 POUCE D'EAU. NE PAS INSTALLER LE RADIATEUR SUR UN PANNEAU D'EXTRÉMITÉ (CIRCULATION D'AIR VERS LA DROITE OU VERS LA GAUCHE).

3. Pour déplacer un collier de tuyau :
 - A. Les panneaux de tuyaux des radiateurs sont fournis avec un collier de tuyau fixé sur une surface et une plaque d'obturation fixée sur l'autre surface. Il est possible d'inverser l'emplacement du collier de tuyau et de la plaque d'obturation.
 - B. Enlevez les vis retenant la plaque d'obturation, puis enlevez cette plaque.
 - C. Enlevez les vis retenant le collier de tuyau, puis enlevez le collier.
 - D. Placez le collier de tuyau à l'emplacement désiré, alignez les trous de vis, puis insérez et serrez les vis de façon à fixer le collier de tuyau sur le panneau de tuyau.
 - E. Placez la plaque d'obturation à l'emplacement désiré, alignez les trous de vis, puis insérez et serrez les vis de façon à fixer le panneau d'obturation sur le panneau de tuyau.
4. Placez le tuyau installé sur place à l'extérieur du raccord de tuyauterie du radiateur.
5. Marquez et percez les trous de démarrage dans le tuyau et le raccord.
6. Installez et serrez les vis (fournies sur place), de façon à obtenir une bonne étanchéité.

Figure 1

RADIATEUR :
Installation murale

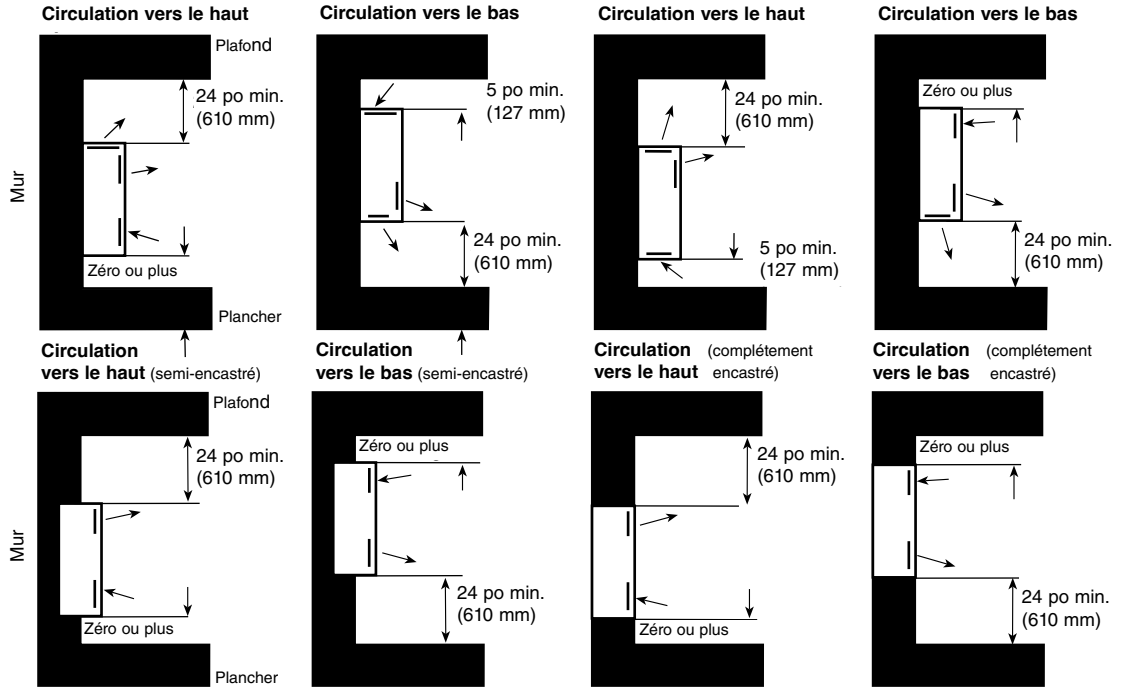

DÉBIT D'AIR :
Vers le haut ou vers le bas

RADIATEUR :
Installé au plafond

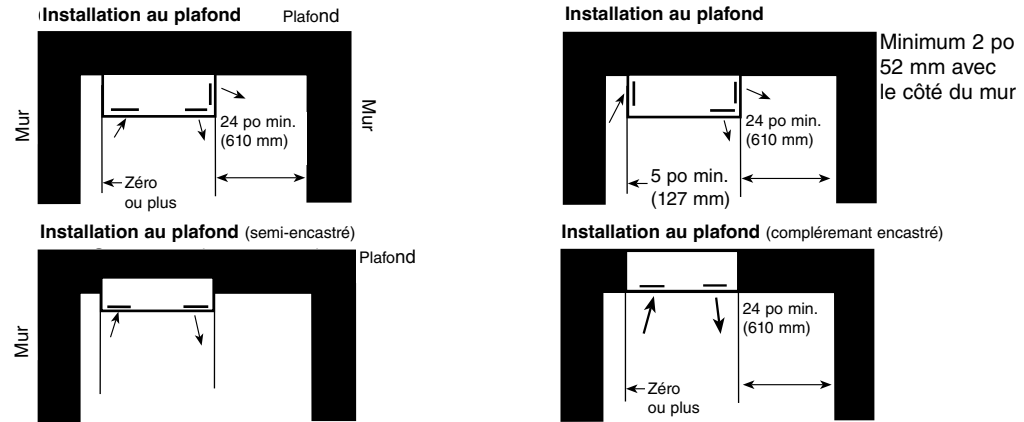

RADIATEUR :
Installation murale sur panneau d'extrémité

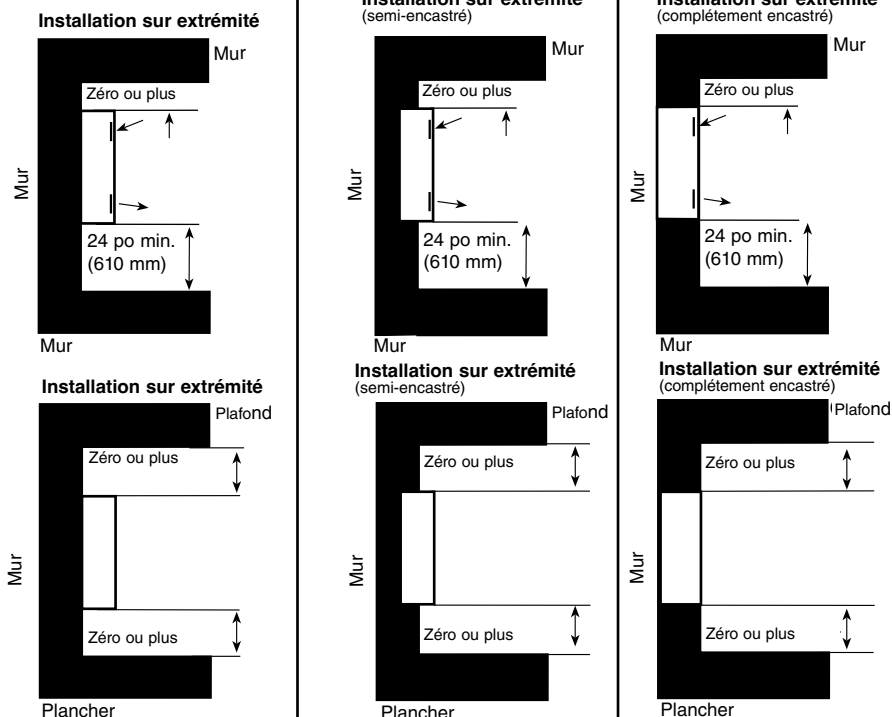

DÉBIT D'AIR :
A gauche ou à droite

Figure 2

DIMENSIONS DE MONTAGE

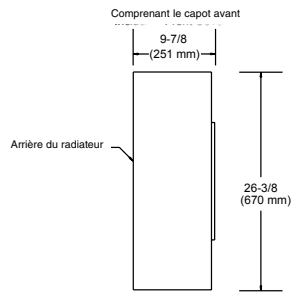

VUE DU CÔTÉ GAUCHE
(typ. pour toutes les longueurs)

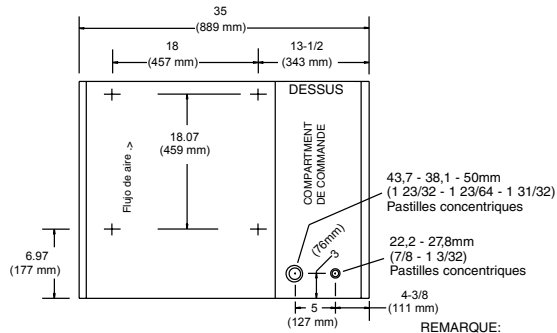

VUE DE L'AVANT
35 po (889 mm)

REMARQUE:
Emplacement et grosseur
des pastilles typique sur
tous les radiateurs

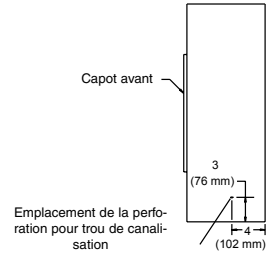

VUE DU CÔTÉ DROIT
(typ. pour toutes les longueurs)

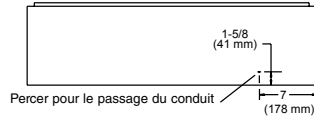

VUE DU DESSOUS
(typ. pour toutes les longueurs)

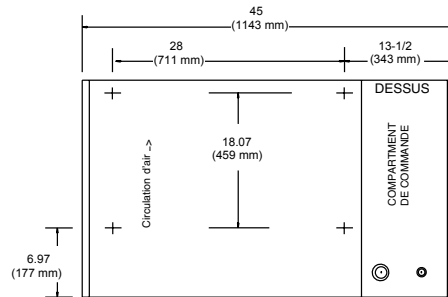

VUE AVANT MEUBLE DE
45 po (1143 mm)

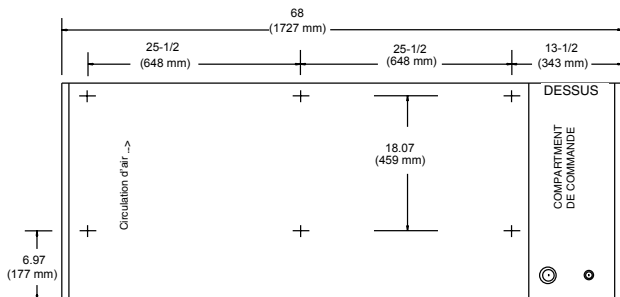

VUE AVANT MEUBLE DE
68 po (1727 mm)

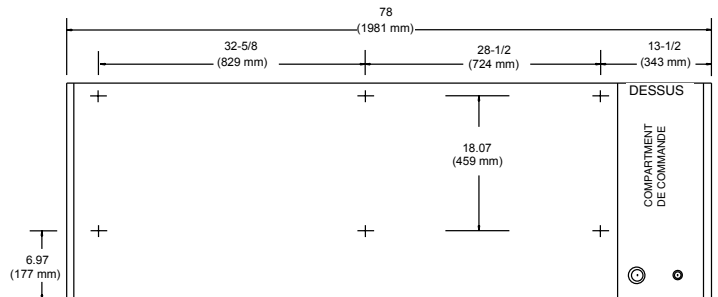

VUE AVANT MEUBLE DE
78 po (1981 mm)

Figure 3

COLLIERS DE TUYAU DIMENSIONS et DÉTAILS D'INSTALLATION

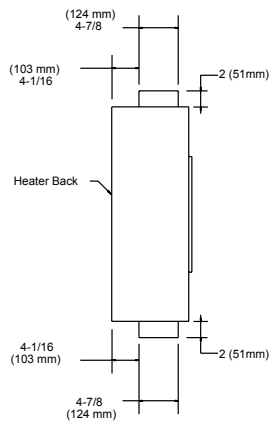

VUE LATÉRALE GAUCHE
ADMISSION PAR LE BAS
SORTIE PAR LE HAUT
(typ. pour toutes les longueurs)

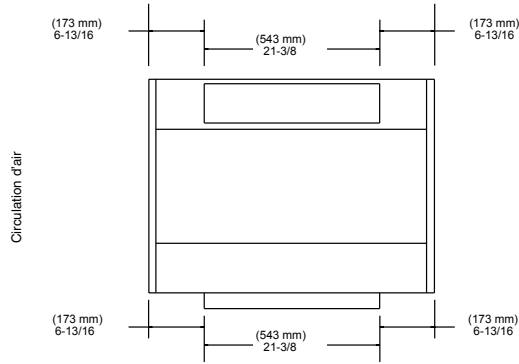

VUE AVANT
MEUBLE DE
35 po (889 mm)

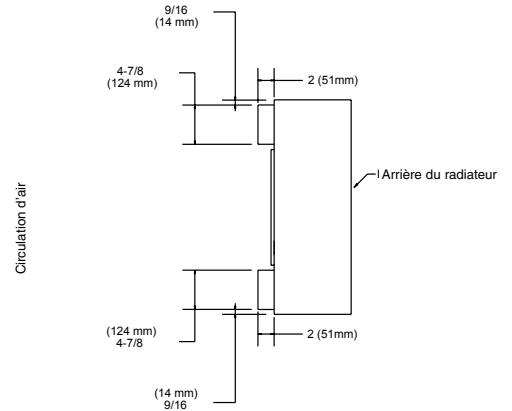

VUE LATÉRALE DROITE
ADMISSION PAR L'AVANT
SORTIE PAR L'AVANT
(typ. pour toutes les longueurs)

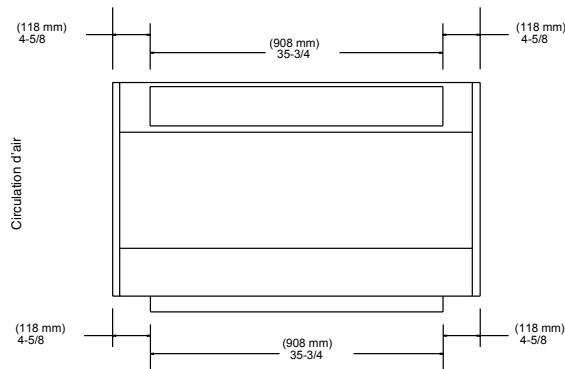

VUE AVANT
MEUBLE DE
45 po (1143 mm)

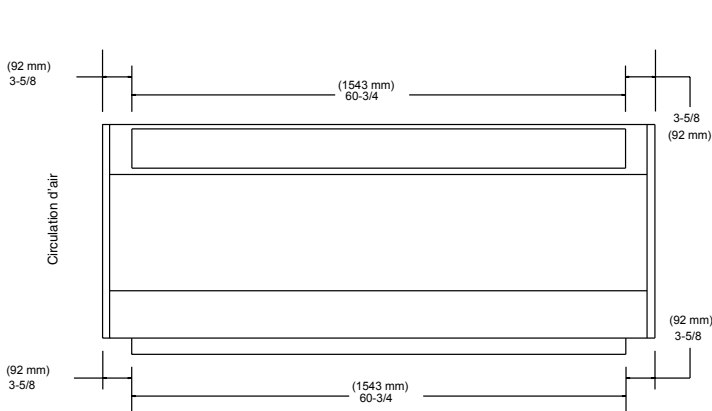

VUE AVANT
MEUBLE DE
68 po (1727 mm)

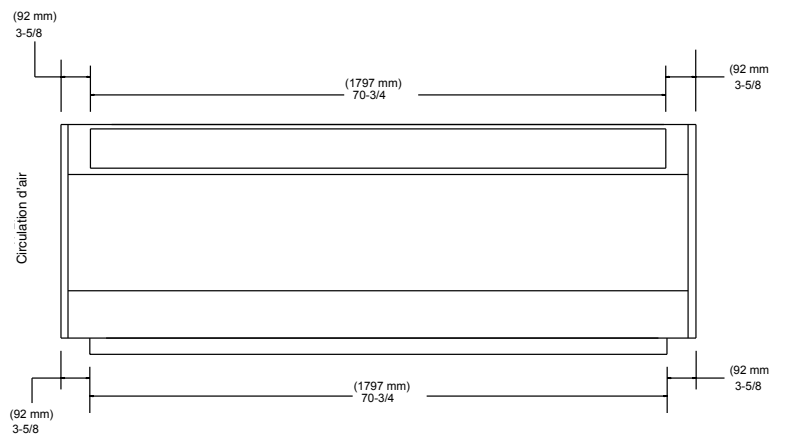

VUE AVANT
MEUBLE DE
78 po (1981 mm)

CÂBLAGE

VOIR LES AVERTISSEMENTS DES ÉTAPES 1, 2 ET 3, SUR LA PREMIÈRE PAGE DE CE FEUILLET D'INSTRUCTIONS.

1. La figure 4 reproduit un schéma de câblage typique.
2. Pour consulter le schéma de câblage de votre appareil, regardez à l'intérieur du capot avant.
3. Tout le câblage installé sur place doit résister à une température d'au moins 75°C.

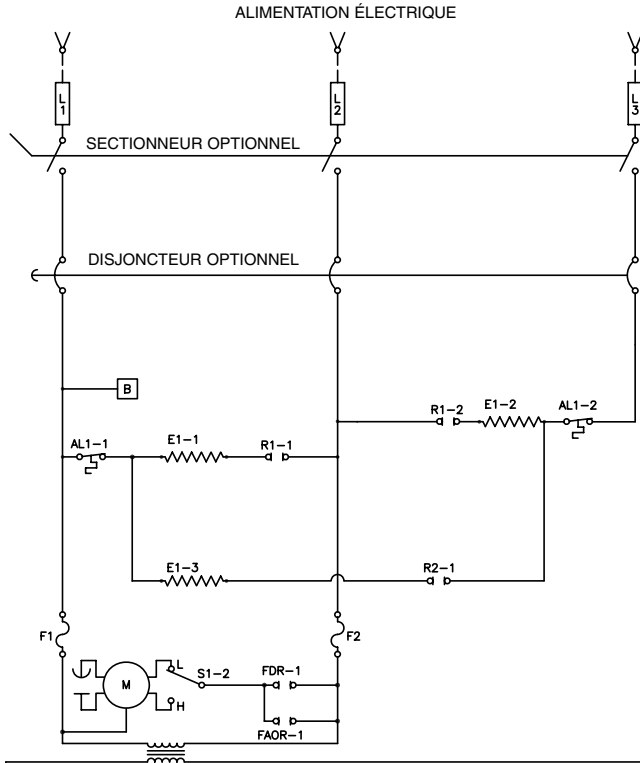

Figure 4

CONVERSION

TRIPHASÉE/MONOPHASÉE DES RADIATEURS DE 5K W ET 10 KW SOUS 208V, 240V ET 480V

1. Enlevez le capot avant.
2. Consultez le schéma de câblage à l'intérieur du capot avant.

REMARQUE: Le bloc de jonction et les fils qui doivent être remplacés sont situés dans la canalisation de fils au-dessus du boîtier de ventilation supérieur droit.

3. Enlevez les deux vis retenant le capot de la canalisation de fils sur le panneau du ventilateur.
4. Faites pivoter le capot de la canalisation de fils vers le haut et vers l'extérieur, puis enlevez-le.
5. Le bloc de jonction se trouve dans la canalisation de fils.
6. Déplacez les fils conformément aux indications du schéma de câblage reproduit sur l'intérieur du capot avant.
7. Réinstallez le capot de la canalisation de fils et les vis qui le retiennent en place.
8. Réinstallez le capot avant.

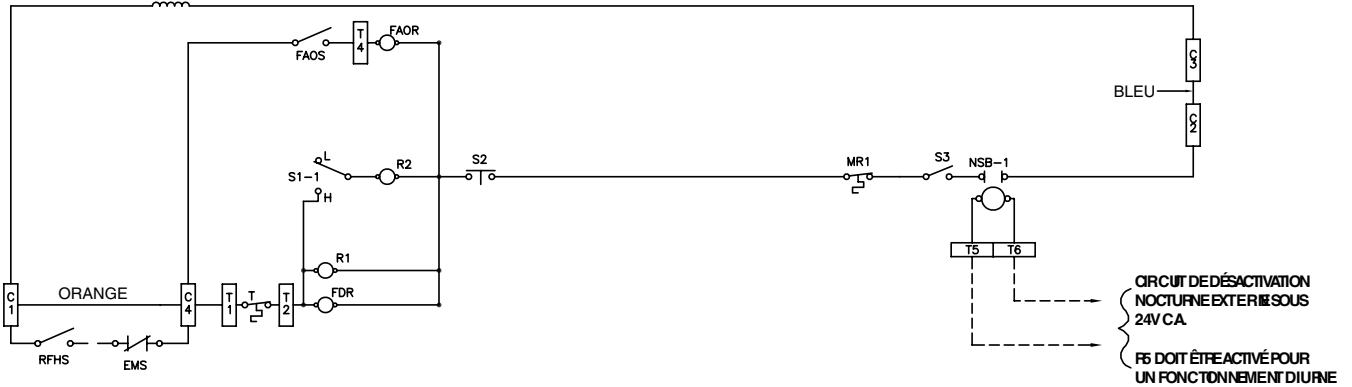

EMS = RACCORDEMENT DU SYSTÈME DE GESTION ÉNERGÉTIQUE (LES CONTACTS DOIVENT ÊTRE FERMÉS POUR AVOIR UN FONCTIONNEMENT DIURNE)

RFHS = INTERRUPTEUR DU RADIATEUR/VENTILATEUR DISTANT (FOURNI SUR PLACE)

REMARQUE : SI UN EMS OU UN RFHS EST INSTALLÉ, ENLEVEZ LE FIL ORANGE ENTRE C1 ET C4

POUR ALIMENTATION DE COMMANDE EXTERNE :

1. ENLEVEZ LE CAVALIER BLEU ENTRE C2 ET C3.

2. CONNEXEZ LA COMMANDE EXTERNE (24V C.A. STANDARD, 120V C.A. EN OPTION) À C1 ET C2.

S1 = COMMUTATEUR FORT/FAIBLE DU VENTILATEUR/RADIATEUR

S2 = INTERRUPTEUR DE VERROUILLAGE DE LA PORTE

S3 = INTERRUPTEUR DU VENTILATEUR/RADIATEUR (OPTION INSTALLÉE EN USINE)

NSB = RELAIS DE DÉSACTIVATION NOCTURNE (OPTION INSTALLÉE EN USINE)

AL = LIMITE DE RÉAMORÇAGE AUTOMATIQUE

MR = LIMITE DE RÉAMORÇAGE MANUEL

T = THERMOSTAT UNIPOLAIRE INTÉGRÉ OU DISTANT

FAOS = INTERRUPTEUR AUTO/MARCHE DU VENTILATEUR (INTÉGRÉ = OPTION INSTALLÉE EN USINE)

(DISTANT = OPTION INSTALLÉE SUR PLACE)

FDR = RELAIS DE RETARDEMENT DU VENTILATEUR

FAOR = RELAIS AUTO/MARCHE DU VENTILATEUR (OPTION INSTALLÉE EN USINE)

1609-2081-035 REV D

INSTRUCTIONS DE FONCTIONNEMENT

Une fois l'unité de chauffage installée, une vérification opérationnelle complète doit être effectuée afin de s'assurer qu'elle fonctionne conformément aux normes de conception.

1. L'appareil de chauffage doit être correctement installé avant la mise en fonction.



AVERTISSEMENT

POUR RÉDUIRE LES RISQUES D'INCENDIE, DE CHOC ÉLECTRIQUE OU DE BLESSURE, DÉBRANCHEZ L'ALIMENTATION SE RENDANT À L'APPAREIL DE CHAUFFAGE AU NIVEAU DU PANNEAU D'ALIMENTATION PRINCIPAL AVANT DE VÉRIFIER L'ARBRE DU VENTILATEUR OU TOUT COMPOSANT INTERNE.

2. Faites pivoter l'arbre du ventilateur pour vous assurer qu'il n'y a aucun problème de contrainte ou d'espace. Tous les ventilateurs doivent tourner facilement et sans bruit.



AVERTISSEMENT

UN INCENDIE, UN CHOC ÉLECTRIQUE OU DE GRAVES DOMMAGES À L'APPAREIL DE CHAUFFAGE PEUVENT SURVENIR SI LA TENSION D'ALIMENTATION ET CELLE DE COMMANDE N'EST PAS LA MÊME QUE CELLE DE L'APPAREIL DE CHAUFFAGE. AVANT D'EFFECTUER LA MISE SOUS TENSION DE L'APPAREIL DE CHAUFFAGE, VÉRIFIEZ L'ALIMENTATION ET LES TENSIONS DE COMMANDE REQUISES SUR LA PLAQUE SIGNALÉTIQUE ET VÉRIFIEZ QUE DES TENSIONS ADÉQUATES SONT DIRIGÉES VERS L'APPAREIL DE CHAUFFAGE.

Note: Le câblage pourrait se desserrer pendant le transport. Assurez-vous que le câblage d'alimentation et de commande est sécurisé et bien serré avant la mise en fonction.

3. Mettez l'alimentation électrique de l'appareil de chauffage à « ON » au niveau du panneau de commutation principal.
4. Avec le panneau avant en place, laissez l'appareil de chauffage fonctionner plusieurs minutes.

Réglage du thermostat :

Mécanique intégrale - Faites tourner le thermostat en sens horaire jusqu'à ce qu'il s'arrête (réglage de chaleur maximum). Laissez l'appareil de chauffage fonctionner jusqu'à ce que la température ambiante atteigne le niveau de confort souhaité. Tournez ensuite lentement le bouton du thermostat en sens antihoraire jusqu'à ce que le thermostat s'éteigne. Le chauffage s'allumera et s'éteindra afin de maintenir la température ambiante. Il peut être nécessaire de réajuster le thermostat une ou deux fois jusqu'à ce que le niveau de confort exact soit atteint. Une rotation en sens horaire augmentera la durée pendant laquelle l'appareil de chauffage produira de la chaleur. Une rotation en sens antihoraire réduira la durée pendant laquelle l'appareil de chauffage est allumé.

Numérique - Consultez le manuel d'instructions fourni avec le thermostat pour les procédures de réglage.

Note: Le mode ventilateur fonctionne uniquement avec un thermostat numérique.

5. Même après que le chauffage ait été éteint via l'interrupteur ON/OFF (Marche/Arrêt) de l'appareil chauffage, le moteur du ventilateur peut continuer à fonctionner jusqu'à 55 secondes en raison du relais temporisé du ventilateur dans le circuit du moteur. Ceci est tout à fait normal et ne constitue pas un signe de dysfonctionnement.

- a. Le chauffage et le ventilateur s'allument environ 15 à 55 secondes après la mise en marche de l'appareil et s'éteignent environ 15 à 55 secondes après l'arrêt de l'appareil..

6. Si viene con el filtro opcional, verifique que esté colocado y limpio.

Interruptor térmico manual – El calefactor tiene un interruptor térmico manual que lo apaga si algún componente interno está excesivamente caliente. Ante esta situación, apague inmediatamente el calefactor y revise si hay algún objeto sobre o cerca del calefactor que pueda haber bloqueado el flujo de aire o provocado el aumento de la temperatura. Si no ve ninguna obstrucción, el calefactor debe ser revisado por personal calificado.

7. Cómo resetear el interruptor térmico manual:

- a. Desconecte la alimentación eléctrica del calefactor.
- b. Retire el panel frontal.
- c. Presione el interruptor firmemente hasta escuchar un clic (ver la

Figura. 5).

d. Vuelva a colocar el panel frontal.

e. Vuelva a conectar la alimentación.

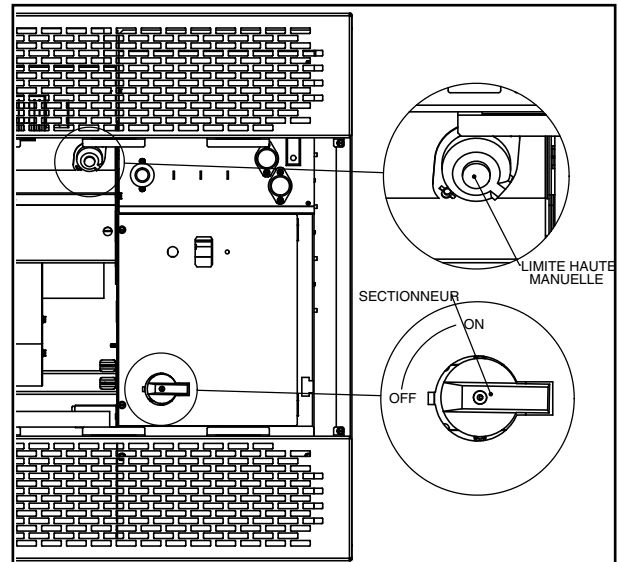

Figure 5

Interrupteur de déconnexion – S'il est installé, le sectionneur peut être utilisé pour éteindre le reste de l'appareil de chauffage sans couper l'alimentation au niveau du panneau de service principal. Il est situé sous le panneau avant dans la section des commandes de l'appareil de chauffage (voir Image 5)..

1. L'interrupteur est en position « OFF » (arrêt) lorsqu'il a été tourné en sens antihoraire jusqu'à ce qu'il s'enclenche.
2. L'interrupteur est en position « ON » (marche) lorsqu'il a été tourné en sens horaire jusqu'à ce qu'il s'enclenche.

Note: Les indicateurs « OFF » et « ON » illustrés à l'image 5 sont pour fins de référence seulement. Ces indicateurs ne sont pas présents sur le panneau.



AVERTISSEMENT

L'UTILISATION DE L'INTERRUPTEUR DE DÉCONNEXION POUR ÉTEINDRE L'APPAREIL N'EMPÊCHE PAS L'ALIMENTATION D'ARRIVER À L'INTERRUPTEUR. L'ALIMENTATION DOIT ÊTRE DÉBRANCHÉE AU NIVEAU DU PANNEAU DE COMMUTATION PRINCIPAL AVANT L'ENTRETIEN.

CONSIGNES D'ENTRETIEN

Les unités d'appareils de chauffage doivent être inspectées chaque année. L'appareil de chauffage doit être nettoyé et entretenu par un professionnel d'entretien qualifié pour garantir un fonctionnement sûr et efficace. Une fois le nettoyage et l'entretien terminés, l'appareil de chauffage doit être entièrement remonté et son bon fonctionnement doit être vérifié.

L'entretien de routine suivant doit être effectué pour assurer une efficacité opérationnelle maximale.



AVERTISSEMENT

NETTOYAGE, QUI NÉCESSITENT PAR EXEMPLE UN DÉMONTAGE, DOIVENT ÊTRE EFFECTUÉS PAR UN PROFESSIONNEL D'ENTRETIEN QUALIFIÉ.



AVERTISSEMENT

POUR RÉDUIRE LES RISQUES D'INCENDIE, DE CHOC ÉLECTRIQUE OU DE BLESSURE, DÉBRANCHEZ TOUTE L'ALIMENTATION SE RENDANT À L'APPAREIL DE CHAUFFAGE AU NIVEAU DU PANNEAU PRINCIPAL ET VÉRIFIEZ QUE L'ÉLÉMENT EST REFROIDI AVANT LA MAINTENANCE OU L'ENTRETIEN.

INSTRUCTIONS DE FONCTIONNEMENT (suite)

Nettoyage – Retirez le panneau d'accès avant pour le nettoyage intérieur et l'accès aux composants. Retirez toute poussière et saleté accumulées avec un aspirateur à succion et effectuez une vérification visuelle pour détecter toute vis, fixation, etc. mal fixée.

Le moteur - Est doté d'un roulement scellé qui ne nécessite aucun entretien continu, mais doit être vérifié chaque année pour déceler tout jeu de résistance au niveau des roulements.

Filtre jetable – Changez ou nettoyez le filtre à intervalles maximales de 30 jours ou selon les besoins – plus souvent si l'air contient beaucoup de poussière ou de débris. Des filtres de remplacement sont disponibles au 314-644-4300.

Filtre lavable – Nettoyez en plongeant dans l'eau, secouez pour sécher ; peut également être nettoyé avec l'accessoire de succion d'un aspirateur.

Compartiment de commande – N'ouvrez pas les couvercles des commandes pour fins d'entretien. Aucun ajustement n'est requis, sauf s'il y a des raisons de soupçonner un dysfonctionnement grave causé par le câblage de commande ou par une composante défectueuse. Contactez un professionnel d'entretien qualifié.

Pièces de rechange – Contactez les services techniques pour toute pièce de rechange au 314-644-4300.

VUES ÉCLATÉES

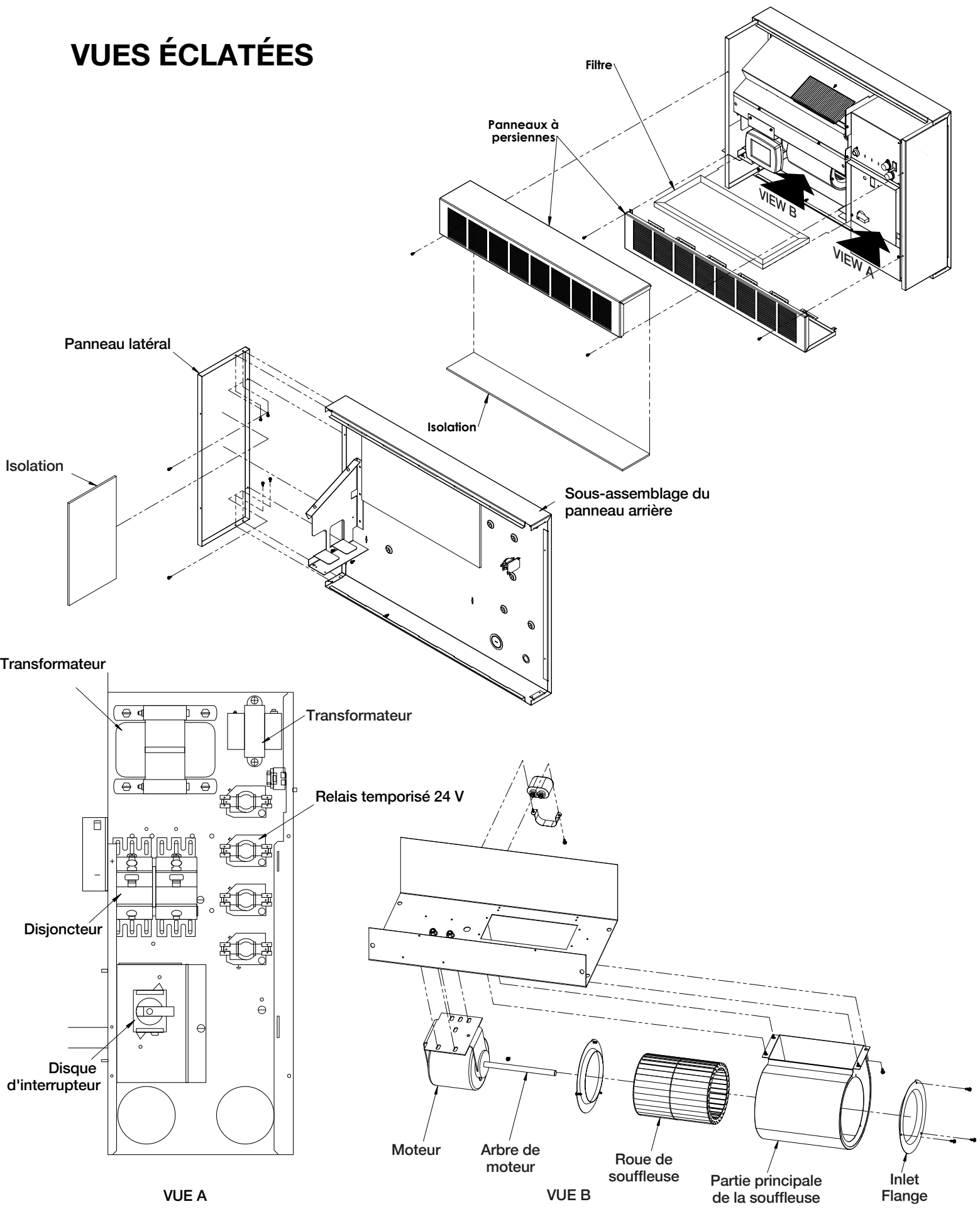

GARANTIE LIMITÉE

Tous les produits fabriqués par Indeeco sont garantis contre les défauts de fabrication et de matériau pendant une année à compter de leur date d'achat, sauf les éléments chauffants, lesquels sont garantis contre les défauts de fabrication et de matériau pendant 5 ans à compter de la date d'achat. Cette garantie ne couvre pas les dommages causés par un accident, une mauvaise utilisation ou une altération et ne s'applique pas si la tension d'alimentation dépasse de 5% ou plus celle de la plaque signalétique, si l'équipement est mal installé, mal câblé ou mal entretenu, contrairement aux instructions d'installation et d'utilisation du produit. Cette garantie ne s'applique pas aux produits remis à neuf. Toutes les réclamations sous garantie doivent être accompagnées d'une preuve de date d'achat.

Le client doit être responsable de tous les coûts occasionnés pour le démontage ou la réinstallation des produits, incluant les coûts de main-d'oeuvre, et les coûts d'expédition pour renvoyer les produits au centre de service de Indeeco. Dans le cadre des limitations de cette garantie, les unités ne fonctionnant pas doivent être renvoyées au centre de service agréé Indeeco le plus proche, ou directe au centre de service de Indeeco, où ils seront réparés ou remplacés, à notre choix, sans frais pour vous avec le port de retour payé par Indeeco. Il est convenu que cette réparation ou ce remplacement sera le seul remède à attendre de Indeeco.

LES GARANTIES QUI PRÉCÈDENT TIENNENT LIEU DE TOUTES LES AUTRES GARANTIES, EXPLICITES OU IMPLICITES, ET TOUTES LES GARANTIES IMPLICITES DE VALEUR MARCHANDE ET D'ADÉQUATION POUR UNE FINALITÉ SPÉCIFIQUE QUI EXCÉDERAIENT LES DISPOSITIONS DE GARANTIE PRÉCÉDEMMENT ÉNONCÉES SONT ICI REJETÉES ET EXCLUES DE CET ACCORD. INDEECO NE SERA PAS TENU POUR RESPONSABLE DES DOMMAGES CONSÉCUTIFS SURVENANT EN RELATION AVEC LE PRODUIT, QU'ILS SOIENT À BASE DE NÉGLIGENCE, TORT, RESPONSABILITÉ PURE OU CONTRACTUELLE.

Certains États ne permettent pas l'exclusion ou la limitation des dommages consécutifs ou annexes, de ce fait l'exclusion ou la limitation qui précède peut ne pas s'appliquer à votre cas. Cette garantie vous donne des droits légaux spécifiques, qui varient d'un État à un autre. Pour obtenir l'adresse de votre centre de service agréé le plus proche, contactez Indeeco à St Louis, MO, USA, au 314-644-4300. Toute marchandise retournée à l'usine doit être accompagnée d'une autorisation de renvoi et d'une étiquette d'identification pour le service, ces deux documents étant disponibles auprès de Indeeco. En demandant une autorisation de retour, fournissez tous les numéros de catalogue indiqués sur les produits.

COMMENT OBTENIR DU SERVICE ET DES PIÈCES DANS LE CADRE DE LA GARANTIE ET DES INFORMATIONS GÉNÉRALES

- | | |
|--|---|
| 1. Service ou pièces sous garantie | 314-644-4300 |
| 2. Informations générales sur les produits | www.indeeco.com |

Remarque : Pour obtenir le service sous garantie vous devez toujours avoir préparé:

1. Référence de modèle du produit
2. Date de fabrication
3. Numéro ou description de pièce



St Louis, MO 63144 USA

